

HAVALI ALETLER ve AKSESUARLAR

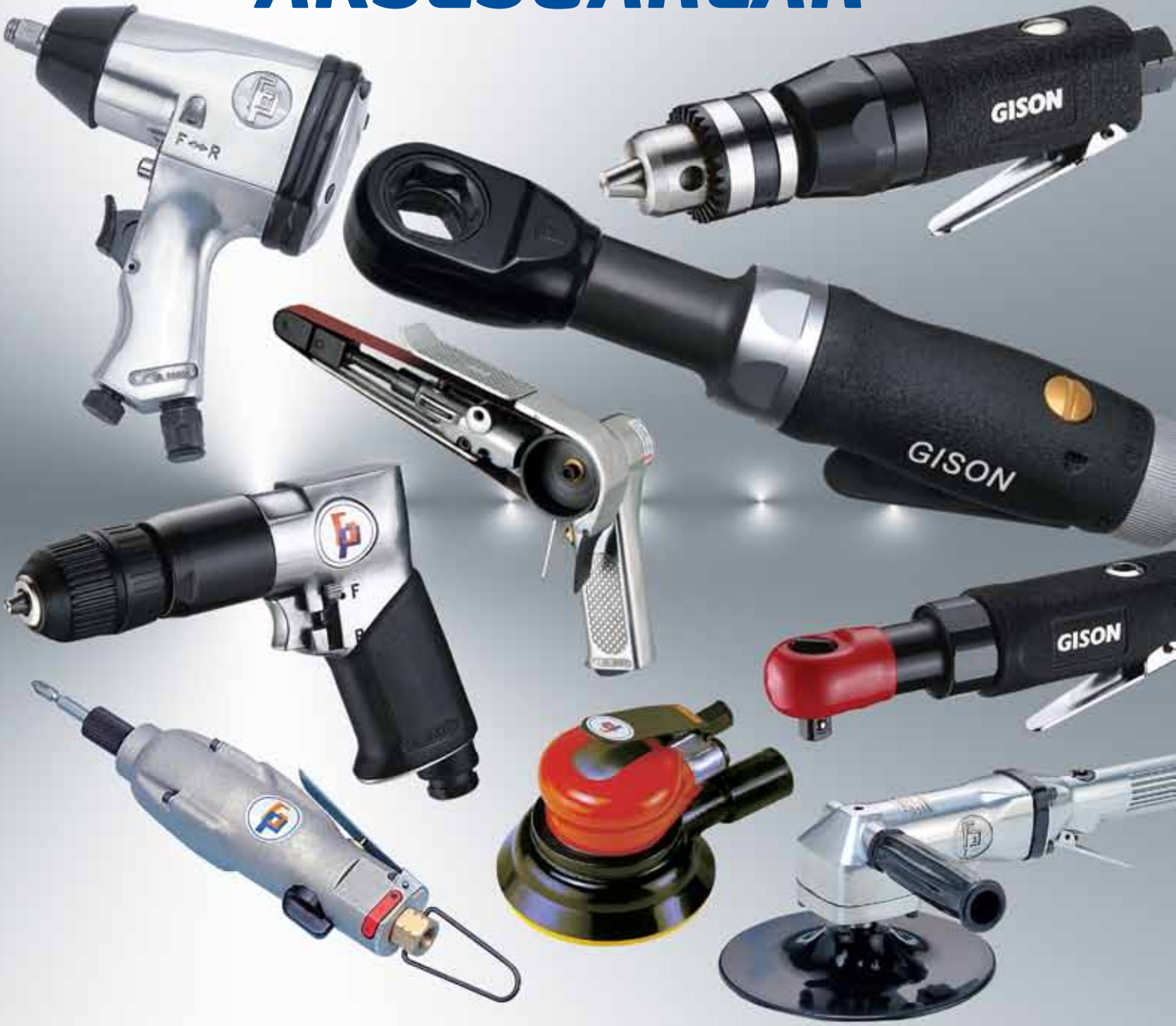

Havalı (Kalem) Tornavida

Kodu **GP-861H**



- Kalem
- Sağ ve Sol Devir Yönü
- Kolay Uç Değişimi
- Kavrama Sistemi (Slip-Clutch Type)

Vida Kapasitesi	3.0~4.0 mm.
Apex Ölçüsü	1/4"
Boşta Devir Hızı	1.500 rpm
Maks. Tork Gücü	0.30 kg.m (3 Nm)
Net Ağırlık	0.65 kg.
Uzunluk	228 mm.
Hava Tüketimi	0.12 m ³ /dak.
Hava Girişi	1/4"
Hortum Ölçüsü	5.0 mm.
Hava Basıncı	90 psi (6.3 kg./cm ²)
Gürültü Seviyesi	83 dBA
Sarsıntı Seviyesi	<2.5 m/S ²

Koli Miktarı **20 adet**



Kullanım Alanları

Marangozlarda, duvar panosu ve kapı-pencere imalatı, fabrika üretim bantları, oto tamirhaneleri, atölyeler vb.

Havalı (Kalem) Tornavida

Kodu **GP-866Q**



- Kalem
- Sağ ve Sol Devir Yönü
- Mademeli Tork Ayarı
- Darbeli Tip (Impact Type)

Vida Kapasitesi	3.5~4.5 mm.
Apex Ölçüsü	1/4"
Boşta Devir Hızı	8.000 rpm
Maks. Tork Gücü	2.75 kg.m (27 Nm)
Net Ağırlık	0.68 kg.
Uzunluk	190 mm.
Hava Tüketimi	0.20 m ³ /dak.
Hava Girişi	1/4"
Hortum Ölçüsü	6.5 mm.
Hava Basıncı	90 psi (6.3 kg./cm ²)
Gürültü Seviyesi	86 dBA
Sarsıntı Seviyesi	<2.5 m/S ²

Koli Miktarı **20 adet**



Kullanım Alanları

Marangozlarda, duvar panosu ve kapı-pencere imalatı, fabrika üretim bantları, oto tamirhaneleri, atölyeler vb.

Havalı (Kalem) Tornavida

Kodu **GP-867**



- Kalem
- Sağ ve Sol Devir Yönü
- Tork Ayarı
- Darbeli Tip (Impact Type)

Vida Kapasitesi	5.0~6.0 mm.
Apex Ölçüsü	1/4"
Boşta Devir Hızı	8.500 rpm
Maks. Tork Gücü	2.39 kg.m (23.5 Nm)
Net Ağırlık	1.12 kg.
Uzunluk	215 mm.
Hava Tüketimi	0.23 m ³ /dak.
Hava Girişi	1/4"
Hortum Ölçüsü	6.5 mm.
Hava Basıncı	90 psi (6.3 kg./cm ²)
Gürültü Seviyesi	95 dBA
Sarsıntı Seviyesi	<2.5 m/S ²

Koli Miktarı **20 adet**



Kullanım Alanları

Marangozlarda, duvar panosu ve kapı-pencere imalatı, fabrika üretim bantları, oto tamirhaneleri, atölyeler vb.

Havalı (Kalem) Tornavida

Kodu **GP-868**



- Kalem
- Sağ ve Sol Devir Yönü
- Hava Basıncı Ayarı
- Darbeli Tip (Impact Type)

Vida Kapasitesi	6.0~8.0 mm.
Apex Ölçüsü	1/4"
Boşta Devir Hızı	7.000 rpm
Maks. Tork Gücü	20.39 kg.m (200 Nm)
Net Ağırlık	1.20 kg.
Uzunluk	210 mm.
Hava Tüketimi	0.22 m ³ /dak.
Hava Girişi	1/4"
Hortum Ölçüsü	6.5 mm.
Hava Basıncı	90 psi (6.3 kg./cm ²)
Gürültü Seviyesi	89 dBA
Sarsıntı Seviyesi	<2.5 m/S ²

Koli Miktarı **20 adet**



Kullanım Alanları

Marangozlarda, duvar panosu ve kapı-pencere imalatı, fabrika üretim bantları, oto tamirhaneleri, atölyeler vb.

Havalı (Kalem) Tornavida

Kodu **GP-869**



- Kalem
- Sağ ve Sol Devir Yönü
- Kolay Uç Değişimi
- Tork Ayarı
- Bastırarak Çalışır
- Otomatik Hava Mesici (Shut-Off Type)

Vida Kapasitesi	3.5 x 15 mm. (Cap x Uzunluk)
Apex Ölçüsü	2.5 mm.
Boşta Devir Hızı	1.000 rpm
Maks. Tork Gücü	0.12~0.22 kg.m (1.2~2.2 Nm)
Net Ağırlık	0.71 kg.
Uzunluk	229 mm.
Hava Tüketimi	0.12 m ³ /dak.
Hava Girişi	1/4"
Hortum Ölçüsü	5.0 mm.
Hava Basıncı	90 psi (6.3 kg./cm ²)
Gürültü Seviyesi	40 dBA
Sarsıntı Seviyesi	<2.5 m/S ²

Koli Miktarı **20 adet**



Kullanım Alanları

Marangozlarda, duvar panosu ve kapı-pencere imalatı, fabrika üretim bantları, oto tamirhaneleri, atölyeler vb.



Havalı (Kabızlı) Tornavida

Kodu **GP-861J1**



- ✓ Kabızlı
- ✓ Sağ ve Sol Devir Yönü
- ✓ Tork Ayarı
- ✓ Güç Mademesi (Yüksek veya Alçak Güç)
- ✓ Havrama Sistemi (Slip-Clutch Type)

Vida Kapasitesi	8.0 mm.
Apex Ölçüsü	1/4"
Boştaki Devir Hızı	800 rpm
Maks. Tork Gücü	1.31 kg.m (13 Nm)
Net Ağırlık	1.50 kg.
Uzunluk	205 mm.
Hava Tüketimi	0.23 m ³ /dak.
Hava Girişi	1/4"
Hortum Ölçüsü	5.0 mm.
Hava Basıncı	90 psi (6.3 kg./cm ²)
Gürültü Seviyesi	92 dBA
Sarsıntı Seviyesi	<2.5 m/S ²



Kullanım Alanları

Marangozlarda, duvar panosu ve kapı-pencere imalatı, fabrika üretim bantları, oto tamirhaneleri, atölyeler vb.

Koli Miktarı **10 adet**

Havalı (Kabızlı) Tornavida

Kodu **GP-862H**



- ✓ Kabızlı
- ✓ Sağ ve Sol Devir Yönü
- ✓ Tork Ayarı
- ✓ Havrama Sistemi (Slip-Clutch Type)

Vida Kapasitesi	5.0~6.0 mm.
Apex Ölçüsü	1/4"
Boştaki Devir Hızı	1.800 rpm
Maks. Tork Gücü	0.95 kg.m (9.5 Nm)
Net Ağırlık	1.20 kg.
Uzunluk	210 mm.
Hava Tüketimi	0.20 m ³ /dak.
Hava Girişi	1/4"
Hortum Ölçüsü	5.0 mm.
Hava Basıncı	90 psi (6.3 kg./cm ²)
Gürültü Seviyesi	86 dBA
Sarsıntı Seviyesi	<2.5 m/S ²



Kullanım Alanları

Marangozlarda, duvar panosu ve kapı-pencere imalatı, fabrika üretim bantları, oto tamirhaneleri, atölyeler vb.

Koli Miktarı **10 adet**

Havalı (Kabızlı) Tornavida

Kodu **GP-950**



- ✓ Kabızlı
- ✓ Sağ ve Sol Devir Yönü
- ✓ Yüksek Tork Gücü
- ✓ Darbeli Tip (Impact Type)

Vida Kapasitesi	6.0~8.0 mm.
Apex Ölçüsü	1/4"
Boştaki Devir Hızı	10.000 rpm
Maks. Tork Gücü	18.66 kg.m (183 Nm)
Net Ağırlık	0.95 kg.
Uzunluk	135 mm.
Hava Tüketimi	0.22 m ³ /dak.
Hava Girişi	1/4"
Hortum Ölçüsü	6.5 mm.
Hava Basıncı	90 psi (6.3 kg./cm ²)
Gürültü Seviyesi	88 dBA
Sarsıntı Seviyesi	<2.5 m/S ²



Kullanım Alanları

Marangozlarda, duvar panosu ve kapı-pencere imalatı, fabrika üretim bantları, oto tamirhaneleri, atölyeler vb.

Koli Miktarı **20 adet**

Havalı (Köşe) Tornavida

Kodu **GP-802L90**



- ✓ 90° Köşe
- ✓ Sağ ve Sol Devir Yönü
- ✓ Hızlı Uç Değişimi
- ✓ Havrama Sistemi (Slip-Clutch Type)

Vida Kapasitesi	5.0~6.0 mm.
Apex Ölçüsü	1/4"
Boştaki Devir Hızı	1.600 rpm
Maks. Tork Gücü	0.40 kg.m (4 Nm)
Net Ağırlık	0.90 kg.
Uzunluk	230 mm.
Hava Tüketimi	0.16 m ³ /dak.
Hava Girişi	1/4"
Hortum Ölçüsü	5.0 mm.
Hava Basıncı	90 psi (6.3 kg./cm ²)
Gürültü Seviyesi	80 dBA
Sarsıntı Seviyesi	<2.5 m/S ²



Dar alanların

1 numarası.

10 cm'lik dar alanlarda vidalama yapabilir.

Kullanım Alanları

Marangozlarda, duvar panosu ve kapı-pencere imalatı, fabrika üretim bantları, oto tamirhaneleri, atölyeler vb.

Koli Miktarı **20 adet**



Havalı (Kalem) Matkap

Kodu **GP-350**



- Kalem
- Sağ ve Sol Devir Yönü
- 3 Kademeli Devir Hızı

Sağ & Sol

Mandren	3/8" (10 mm.)
1. Kademe Devir Hızı	1.600 rpm
2. Kademe Devir Hızı	1.400 rpm
3. Kademe Devir Hızı	1.200 rpm
Net Ağırlık	0.87 kg.
Uzunluk	225 mm.
Hava Tüketimi	0.20 m ³ /dak.
Hava Girişi	1/4"
Hortum Ölçüsü	6.5 mm.
Hava Basıncı	90 psi (6.3 kg./cm ²)
Gürültü Seviyesi	75 dBA
Sarsıntı Seviyesi	<2.5 m/S ²

Koli Miktarı **20 adet**



Kullanım Alanları

Demir, bakır, plastik, alüminyum, ahşap vb. malzemeleri delmek için uygundur. Kompakt yapısı kullanım kolaylığı sağlar.

Havalı (Kalem) Matkap

Kodu **GP-330STN**



- Kalem
- Anahtarsız Mandren

Mandren	3/8" (10 mm.)
Maks. Devir Hızı	3.600 rpm
Net Ağırlık	1.08 kg.
Uzunluk	218 mm.
Hava Tüketimi	0.08 m ³ /dak.
Hava Girişi	1/4"
Hortum Ölçüsü	6.5 mm.
Hava Basıncı	90 psi (6.3 kg./cm ²)
Gürültü Seviyesi	82 dBA
Sarsıntı Seviyesi	<2.5 m/S ²

Koli Miktarı **12 adet**



Kullanım Alanları

Demir, bakır, plastik, alüminyum, ahşap vb. malzemeleri delmek için uygundur. Kompakt yapısı kullanım kolaylığı sağlar.

Havalı (Kalem) Matkap

Kodu **GP-330A**



- Kalem
- Yüksek Devir Hızı
- Yüksek Tork Gücü

Mandren	1/4" (7 mm.)
Maks. Devir Hızı	6.500 rpm
Net Ağırlık	0.62 kg.
Uzunluk	175 mm.
Hava Tüketimi	0.13 m ³ /dak.
Hava Girişi	1/4"
Hortum Ölçüsü	6.5 mm.
Hava Basıncı	90 psi (6.3 kg./cm ²)
Gürültü Seviyesi	85 dBA
Sarsıntı Seviyesi	<2.5 m/S ²

Koli Miktarı **20 adet**



Kullanım Alanları

Yüksek devirli / Yüksek torklu yapısıyla tüm genel amaçlı delme işleri için uygundur. Kompakt yapısı kullanım kolaylığı sağlar.

Havalı (Kalem) Matkap

Kodu **GP-340**



- Kalem
- Yüksek Devir Hızı

Mandren	3/8" (10 mm.)
Maks. Devir Hızı	22.000 rpm
Net Ağırlık	0.92 kg.
Uzunluk	205 mm.
Hava Tüketimi	0.08 m ³ /dak.
Hava Girişi	1/4"
Hortum Ölçüsü	6.5 mm.
Hava Basıncı	90 psi (6.3 kg./cm ²)
Gürültü Seviyesi	94 dBA
Sarsıntı Seviyesi	<2.5 m/S ²

Koli Miktarı **20 adet**



Kullanım Alanları

Demir, bakır, plastik, alüminyum, ahşap vb. malzemeleri delmek için uygundur. Kompakt yapısı kullanım kolaylığı sağlar.

Havalı (Kabızlı) Matkap

Kodu **GP-836C**



- Kabızlı
- Düşük Devir Hızı
- Yüksek Tork Gücü

Mandren	1/2" (13 mm.)
Maks. Devir Hızı	800 rpm
Net Ağırlık	1.76 kg.
Uzunluk	203 mm.
Hava Tüketimi	0.33 m ³ /dak.
Hava Girişi	1/4"
Hortum Ölçüsü	6.5 mm.
Hava Basıncı	90 psi (6.3 kg./cm ²)
Gürültü Seviyesi	90 dBA
Sarsıntı Seviyesi	<2.5 m/S ²

Koli Miktarı **10 adet**



Kullanım Alanları

Demir, bakır, plastik, alüminyum, ahşap vb. malzemeler gibi genel delme işleri için uygundur.

Havalı (Kabızlı) Matkap

Kodu **GP-836D**



- Kabızlı
- Sağ ve Sol Devir Yönü
- Düşük Devir Hızı
- Yüksek Tork Gücü

Mandren	1/2" (13 mm.)
Maks. Devir Hızı	800 rpm
Net Ağırlık	1.76 kg.
Uzunluk	230 mm.
Hava Tüketimi	0.38 m ³ /dak.
Hava Girişi	1/4"
Hortum Ölçüsü	6.5 mm.
Hava Basıncı	90 psi (6.3 kg./cm ²)
Gürültü Seviyesi	82 dBA
Sarsıntı Seviyesi	<2.5 m/S ²

Koli Miktarı **10 adet**



Sağ & Sol

Kullanım Alanları

Demir, bakır, plastik, alüminyum, ahşap vb. malzemeler gibi genel delme işleri için uygundur.

Havalı (Kabızalı) Matkap

Kodu **GP-840S**



- Kabızalı
- Sağ ve Sol Devir Yönü

Mandren	3/8" (10 mm.)
Maks. Devir Hızı	1.800 rpm
Net Ağırlık	1.20 kg.
Uzunluk	177 mm.
Hava Tüketimi	0.38 m ³ /dak.
Hava Girişi	1/4"
Hortum Ölçüsü	6.5 mm.
Hava Basıncı	90 psi (6.3 kg./cm ²)
Gürültü Seviyesi	87 dBA
Sarsıntı Seviyesi	<2.5 m/S ²

Koli Miktarı **10 adet**

Sağ & Sol



Kullanım Alanları

Demir, bakır, plastik, alüminyum, ahşap vb. malzemeler gibi genel delme işleri için uygundur.

Havalı (Kabızalı) Matkap

Kodu **GP-840B**



- Kabızalı
- Sağ ve Sol Devir Yönü
- Ağır Hizmet
- Anahtarsız Mandren

Mandren	3/8" (10 mm.)
Maks. Devir Hızı	1.800 rpm
Net Ağırlık	1.10 kg.
Uzunluk	195 mm.
Hava Tüketimi	0.20 m ³ /dak.
Hava Girişi	1/4"
Hortum Ölçüsü	10 mm.
Hava Basıncı	90 psi (6.3 kg./cm ²)
Gürültü Seviyesi	90 dBA
Sarsıntı Seviyesi	<2.5 m/S ²

Koli Miktarı **10 adet**

Sağ & Sol



Kullanım Alanları

Demir, bakır, plastik, alüminyum, ahşap vb. malzemeler gibi genel delme işleri için uygundur.

Havalı (Kabızalı) Matkap

Kodu **GP-835F**



- Kabızalı

Mandren	3/8" (10 mm.)
Maks. Devir Hızı	2.200 rpm
Net Ağırlık	1.20 kg.
Uzunluk	172 mm.
Hava Tüketimi	0.31 m ³ /dak.
Hava Girişi	1/4"
Hortum Ölçüsü	6.5 mm.
Hava Basıncı	90 psi (6.3 kg./cm ²)
Gürültü Seviyesi	83 dBA
Sarsıntı Seviyesi	<2.5 m/S ²

Koli Miktarı **10 adet**



Kullanım Alanları

Demir, bakır, plastik, alüminyum, ahşap vb. malzemeler gibi genel delme işleri için uygundur.

Havalı (Kabızalı) Matkap

Kodu **GP-840C**



- Kabızalı
- Ağır Hizmet
- Anahtarsız Mandren

Mandren	3/8" (10 mm.)
Maks. Devir Hızı	2.200 rpm
Net Ağırlık	1.08 kg.
Uzunluk	194 mm.
Hava Tüketimi	0.20 m ³ /dak.
Hava Girişi	1/4"
Hortum Ölçüsü	10 mm.
Hava Basıncı	90 psi (6.3 kg./cm ²)
Gürültü Seviyesi	88 dBA
Sarsıntı Seviyesi	<2.5 m/S ²

Koli Miktarı **10 adet**



Kullanım Alanları

Demir, bakır, plastik, alüminyum, ahşap vb. malzemeler gibi genel delme işleri için uygundur.

Havalı (Kabızalı) Matkap

Kodu **GP-835C**



- Kabızalı

Mandren	3/8" (10 mm.)
Maks. Devir Hızı	2.400 rpm
Net Ağırlık	1.10 kg.
Uzunluk	170 mm.
Hava Tüketimi	0.31 m ³ /dak.
Hava Girişi	1/4"
Hortum Ölçüsü	6.5 mm.
Hava Basıncı	90 psi (6.3 kg./cm ²)
Gürültü Seviyesi	82 dBA
Sarsıntı Seviyesi	<2.5 m/S ²

Koli Miktarı **10 adet**



Kullanım Alanları

Demir, bakır, plastik, alüminyum, ahşap vb. malzemeler gibi genel delme işleri için uygundur.

Havalı (Köşe) Matkap

Kodu **GP-835TB**



- 90° Köşe

Mandren	3/8" (10 mm.)
Maks. Devir Hızı	1.900 rpm
Net Ağırlık	0.96 kg.
Uzunluk	220 mm.
Hava Tüketimi	0.34 m ³ /dak.
Hava Girişi	1/4"
Hortum Ölçüsü	6.5 mm.
Hava Basıncı	90 psi (6.3 kg./cm ²)
Gürültü Seviyesi	92 dBA
Sarsıntı Seviyesi	<2.5 m/S ²

Koli Miktarı **20 adet**



Kullanım Alanları

Özel yapısıyla dar ve sıkışık ortamlardaki demir, bakır, plastik, alüminyum, ahşap vb. malzemeleri delmek için uygundur.

3/8" Havalı Somun Sıkma

Kodu **GW-8**



- ✓ Orta Hizmet
- ✓ Kelebek Tip (Avcu içi)

Soket Ölçüsü	3/8" (9.5 mm.)
Cıvata Hapası	10 mm.
Tork Gücü	10.3 kg.m (102 Nm)
Net Ağırlık	1.04 kg.
Uzunluk	158 mm.
Hava Tüketimi	0.20 m ³ /dak.
Hava Girişi	1/4"
Hortum Ölçüsü	6.5 mm.
Hava Basıncı	90 psi (6.3 kg./cm ²)
Gürültü Seviyesi	97 dBA
Sarsıntı Seviyesi	< 2.5 m/S ²



Mekanizma Yapısı **One Hammer**
(Teknik bilgi sayfa 12'de)

Koli Miktarı **20 adet**

Kullanım Alanları

Küçük çaplı motor/otomotiv tamiratları ve benzer onarım işleri.

3/8" Havalı Somun Sıkma

Kodu **GW-12**



- ✓ Orta ve Orta-Ağır Hizmet
- ✓ Hızlı Hava Bağlantısı

Soket Ölçüsü	3/8" (9.5 mm.)
Cıvata Hapası	13 mm.
Tork Gücü	18.3 kg.m (183 Nm)
Net Ağırlık	0.95 kg.
Uzunluk	135 mm.
Hava Tüketimi	0.20 m ³ /dak.
Hava Girişi	1/4"
Hortum Ölçüsü	6.5 mm.
Hava Basıncı	90 psi (6.3 kg./cm ²)
Gürültü Seviyesi	88 dBA
Sarsıntı Seviyesi	4.5 m/S ²



Mekanizma Yapısı **Two Hammer**
(Teknik bilgi sayfa 12'de)

Koli Miktarı **20 adet**

Kullanım Alanları

Küçük çaplı motor/otomotiv tamiratları ve benzer onarım işleri.

3/8" Havalı Somun Sıkma

Kodu **GW-12C**



- ✓ Orta ve Orta-Ağır Hizmet
- ✓ Hızlı Hava Bağlantısı

Soket Ölçüsü	3/8" (9.5 mm.)
Cıvata Hapası	13 mm.
Tork Gücü	24.4 kg.m (244 Nm)
Net Ağırlık	1.50 kg.
Uzunluk	155 mm.
Hava Tüketimi	0.20 m ³ /dak.
Hava Girişi	1/4"
Hortum Ölçüsü	6.5 mm.
Hava Basıncı	90 psi (6.3 kg./cm ²)
Gürültü Seviyesi	88 dBA
Sarsıntı Seviyesi	2.8 m/S ²



Mekanizma Yapısı **Jumbo Hammer**
(Teknik bilgi sayfa 12'de)

Koli Miktarı **10 adet**

Kullanım Alanları

Küçük çaplı motor/otomotiv tamiratları ve benzer onarım işleri.



1/2" Havalı Somun Sıkma

Kodu **GW-15B**



- ✓ Hafif Hizmet
- ✓ Hızlı Hava Bağlantısı

Soket Ölçüsü	1/2" (12.7 mm.)
Cıvata Hapası	16 mm.
Tork Gücü	31.6 kg.m (312 Nm)
Net Ağırlık	2.45 kg.
Uzunluk	178 mm.
Hava Tüketimi	0.22 m ³ /dak.
Hava Girişi	1/4"
Hortum Ölçüsü	6.5 mm.
Hava Basıncı	90 psi (6.3 kg./cm ²)
Gürültü Seviyesi	98 dBA
Sarsıntı Seviyesi	4.1 m/S ²



Mekanizma Yapısı **One Hammer**
(Teknik bilgi sayfa 12'de)

Koli Miktarı **10 adet**

Kullanım Alanları

Küçük çaplı motor/otomotiv tamiratları ve benzer onarım işleri.

1/2" Havalı Somun Sıkma Seti

Kodu **GW-15BK**



Açıklama
1/2" lik (GW-15B) Somun sıkma ilave olarak aşağıdaki listedeki aksesuarları içeren set.

Set İçeriği

1 Adet	GW-15B Somun Sıkma
10 Adet	Lokma (9~27 mm.)
1 Adet	Uzatma Kolu
1 Adet	Hızlı Hava Bağlantısı
1 Adet	Mini Yağlayıcı ve Yağ
1 Adet	Allen Anahtar
1 Adet	Plastik Taşıma Çantası

Koli Miktarı **5 adet**



1/2" Havalı Somun Sıkma

Kodu **GW-16H1**



- Ağır Hizmet
- Hızlı Hava Bağlantısı

Soket Ölçüsü	1/2" (12.7 mm.)
Cıvata Kapasitesi	16 mm.
Tork Gücü	38.4 kg.m (380 Nm)
Net Ağırlık	2.30 kg.
Uzunluk	180 mm.
Hava Tüketimi	0.22 m ³ /dak.
Hava Girişi	1/4"
Hortum Ölçüsü	6.5 mm.
Hava Basıncı	90 psi (6.3 kg./cm ²)
Gürültü Seviyesi	96 dBA
Sarsıntı Seviyesi	2.9 m/S ²

Mekanizma Yapısı	Pin Clutch (Teknik bilgi sayfa 12'de)
------------------	--

Koli Miktarı **10 adet**



Kullanım Alanları

Hafif amaçlı kamyon ve tüm otomotiv sektöründeki onarım işleri.

1/2" Havalı Somun Sıkma Seti

Kodu **GW-16H1K**



Açıklama

1/2" lik (GW-16H1) Somun sıkmaaya ilave olarak aşağıdaki listedeki aksesuarları içeren set.

Set İçeriği

1 Adet	GW-16H1 Somun Sıkma
10 Adet	Lokma (9~27 mm.)
1 Adet	Uzatma Kolu
1 Adet	Hızlı Hava Bağlantısı
1 Adet	Mini Yağlayıcı ve Yağ
1 Adet	Allen Anahtar
1 Adet	Plastik Taşıma Çantası

Koli Miktarı **6 adet**



1/2" Havalı Somun Sıkma

Kodu **GW-17T**



- Orta ve Orta-Ağır Hizmet
- Mini
- Hızlı Hava Bağlantısı

Soket Ölçüsü	1/2" (12.7 mm.)
Cıvata Kapasitesi	16 mm.
Tork Gücü	48.4 kg.m (475 Nm)
Net Ağırlık	1.50 kg.
Uzunluk	142 mm.
Hava Tüketimi	0.20 m ³ /dak.
Hava Girişi	1/4"
Hortum Ölçüsü	6.5 mm.
Hava Basıncı	90 psi (6.3 kg./cm ²)
Gürültü Seviyesi	85 dBA
Sarsıntı Seviyesi	2.7 m/S ²

Mekanizma Yapısı	Twin Hammer (Teknik bilgi sayfa 12'de)
------------------	---

Koli Miktarı **10 adet**



Kullanım Alanları

Hafif amaçlı kamyon ve tüm otomotiv sektöründeki onarım işleri.

1/2" Havalı Somun Sıkma

Kodu **GW-18D**



- Ağır Hizmet

Soket Ölçüsü	1/2" (12.7 mm.)
Cıvata Kapasitesi	16 mm.
Tork Gücü	62.2 kg.m (610 Nm)
Net Ağırlık	2.70 kg.
Uzunluk	190 mm.
Hava Tüketimi	0.22 m ³ /dak.
Hava Girişi	1/4"
Hortum Ölçüsü	6.5 mm.
Hava Basıncı	90 psi (6.3 kg./cm ²)
Gürültü Seviyesi	88 dBA
Sarsıntı Seviyesi	2.8 m/S ²

Mekanizma Yapısı	Pin Clutch (Teknik bilgi sayfa 12'de)
------------------	--

Koli Miktarı **8 adet**



Kullanım Alanları

Hafif amaçlı kamyon ve tüm otomotiv sektöründeki onarım işleri.

1/2" Havalı Somun Sıkma

Kodu **GW-19R**



- Ağır Hizmet

Soket Ölçüsü	1/2" (12.7 mm.)
Cıvata Kapasitesi	18 mm.
Tork Gücü	59.9 kg.m (588 Nm)
Net Ağırlık	2.67 kg.
Uzunluk	175 mm.
Hava Tüketimi	0.23 m ³ /dak.
Hava Girişi	1/4"
Hortum Ölçüsü	6.5 mm.
Hava Basıncı	90 psi (6.3 kg./cm ²)
Gürültü Seviyesi	83 dBA
Sarsıntı Seviyesi	2.7 m/S ²

Mekanizma Yapısı	Twin Hammer (Teknik bilgi sayfa 12'de)
------------------	---

Koli Miktarı **8 adet**



Kullanım Alanları

Hafif amaçlı kamyon ve tüm otomotiv sektöründeki onarım işleri.



3/4" Havalı Somun Sıkma

Kodu **GW-20**



Made in TAIWAN CE

- Orta Hizmet
- Hızlı Hava Bağlantısı

Soket Ölçüsü	3/4" (19 mm.)
Civata Kapasitesi	25 mm.
Tork Gücü	68 kg.m (680 Nm)
Net Ağırlık	4.80 kg.
Uzunluk	243 mm.
Hava Tüketimi	0.30 m ³ /dak.
Hava Girişi	1/4"
Hortum Ölçüsü	8 mm.
Hava Basıncı	90 psi (6.3 kg./cm ²)
Gürültü Seviyesi	92 dBA
Sarsıntı Seviyesi	3.2 m/s ²

Mekanizma Yapısı **One Hammer**
(Teknik bilgi sayfanın altında)

Koli Miktarı **4 adet**

Kullanım Alanları

Kamyon, motor ve tüm otomotiv sektöründeki onarım işleri.

3/4" Havalı Somun Sıkma

Kodu **GW-22N1**



Made in TAIWAN CE

- Orta-Ağır Hizmet

Soket Ölçüsü	3/4" (19 mm.)
Civata Kapasitesi	27 mm.
Tork Gücü	95 kg.m (950 Nm)
Net Ağırlık	4.80 kg.
Uzunluk	240 mm.
Hava Tüketimi	0.30 m ³ /dak.
Hava Girişi	1/4"
Hortum Ölçüsü	8 mm.
Hava Basıncı	90 psi (6.3 kg./cm ²)
Gürültü Seviyesi	95 dBA
Sarsıntı Seviyesi	3.4 m/s ²

Mekanizma Yapısı **Pin Clutch**
(Teknik bilgi sayfanın altında)

Koli Miktarı **4 adet**

Kullanım Alanları

Kamyon, motor ve tüm otomotiv sektöründeki onarım işleri.

3/4" Havalı Somun Sıkma

Kodu **GW-24D**



Made in TAIWAN CE

- Ağır Hizmet

Soket Ölçüsü	3/4" (19 mm.)
Civata Kapasitesi	27 mm.
Tork Gücü	108.5 kg.m (1.085 Nm)
Net Ağırlık	4.90 kg.
Uzunluk	248 mm.
Hava Tüketimi	0.30 m ³ /dak.
Hava Girişi	1/4"
Hortum Ölçüsü	8 mm.
Hava Basıncı	90 psi (6.3 kg./cm ²)
Gürültü Seviyesi	88 dBA
Sarsıntı Seviyesi	3.5 m/s ²

Mekanizma Yapısı **Pin Clutch**
(Teknik bilgi sayfanın altında)

Koli Miktarı **4 adet**

Kullanım Alanları

Kamyon, motor ve tüm otomotiv sektöründeki onarım işleri.

3/4" Havalı Somun Sıkma

Kodu **GW-26**



Made in TAIWAN CE

- Ağır Hizmet

Soket Ölçüsü	3/4" (19 mm.)
Civata Kapasitesi	32 mm.
Tork Gücü	108.5 kg.m (1.085 Nm)
Net Ağırlık	5.50 kg.
Uzunluk	310 mm.
Hava Tüketimi	0.35 m ³ /dak.
Hava Girişi	3/8"
Hortum Ölçüsü	8 mm.
Hava Basıncı	90 psi (6.3 kg./cm ²)
Gürültü Seviyesi	98 dBA
Sarsıntı Seviyesi	3.6 m/s ²

Mekanizma Yapısı **Twin Hammer**
(Teknik bilgi sayfanın altında)

Koli Miktarı **4 adet**

Kullanım Alanları

Kamyon, motor, tarım makineleri ve tüm otomotiv sektöründeki onarım işleri.

Havalı Somun Sıkmalar Mekanizma Yapıları



ONE HAMMER (TEK ÇEKİÇ)

Bu tip çekiş sistemi daha çok hafif işler için tasarlanmış cihazlarda kullanılır. İyi bir fren sistemisayesinde kısa sürede durur.



TWO HAMMER (ÇİFT ÇEKİÇ)

Tek Çekiş özelliklerine sahip bir sistem olmakla beraber Çift Çekiş ömür ve performansı artırır. Frenleme mükemmeldir.



TWIN HAMMER (İKİZ ÇEKİÇ)

Vurucu halkalardaki teknolojik sistem güç kaybını ortadan kaldırarak size en verimli vuruşu hava kaybı olmaksızın verir. Diğer mekanizmalara göre daha fazla güç üretir.



JUMBO HAMMER (İRİ ÇEKİÇ)

İri çekiçli cihazların güç sistemi (Twin Hammer) İki Çekişleayını olmakla beraber, İri Çekiş sistemi daha hızlı ve küçük soketli makinalarda tercih edilir. Dayanıklılığı ve yüksek performansı sistemdir.



PIN HAMMER (PİMLİ SİSTEM)

Bu sistemin uygulandığı ürünler orta ağır hizmet ürünlerdir. Yatak bağlantısı dengeli olduğundan cihaza uzun ömür ve titreşimsiz çalışma sağlar.



PIN CLUTCH (PİM KAVRAMALI)

Diğer sistemlere göre biraz daha karmaşık olmasına rağmen orta boy ürünlerde ağır hizmet verir, tamir maliyetini düşürür, titreşim azalır, çabuk kalkış ve hızlı durmayı sağlar, cihaz ömrünü uzatır.

1" Havalı Somun Sıkma

Kodu **GW-38P**



- Ağır Hizmet
- Kısa Soket

Soket Ölçüsü	1" (25.4 mm.)
Cıvata Kapasitesi	40 mm.
Tork Gücü	190 kg.m (1.900 Nm)
Net Ağırlık	10.20 kg.
Uzunluk	270 mm.
Hava Tüketimi	0.58 m ³ /dak.
Hava Girişi	3/8"
Hortum Ölçüsü	13 mm.
Hava Basıncı	90 psi (6.3 kg./cm ²)
Gürültü Seviyesi	93 dBA
Sarsıntı Seviyesi	7.5 m/S ²



Mekanizma Yapısı **Pin Hammer**
(Teknik bilgi sayfa 12'de)

Koli Miktarı **2 adet**

Kullanım Alanları

Ağır vasıtalar, motor, tarım ve arazi araçları onarımları, metro ve tren rayı montajı vb.

1" Havalı Somun Sıkma

Kodu **GW-38L**



- Ağır Hizmet
- Uzun Soket

Soket Ölçüsü	1" (25.4 mm.)
Cıvata Kapasitesi	40 mm.
Tork Gücü	190 kg.m (1.900 Nm)
Net Ağırlık	12.50 kg.
Uzunluk	570 mm.
Hava Tüketimi	0.58 m ³ /dak.
Hava Girişi	3/8"
Hortum Ölçüsü	13 mm.
Hava Basıncı	90 psi (6.3 kg./cm ²)
Gürültü Seviyesi	96 dBA
Sarsıntı Seviyesi	8.2 m/S ²



Mekanizma Yapısı **Pin Hammer**
(Teknik bilgi sayfa 12'de)

Koli Miktarı **2 adet**

Kullanım Alanları

Ağır vasıtalar, motor, tarım ve arazi araçları onarımları, metro ve tren rayı montajı vb.

1" Havalı Somun Sıkma

Kodu **GW-45S**



- Ağır Hizmet
- Kısa Soket

Soket Ölçüsü	1" (25.4 mm.)
Cıvata Kapasitesi	48 mm.
Tork Gücü	274.5 kg.m (2.712 Nm)
Net Ağırlık	15.30 kg.
Uzunluk	440 mm.
Hava Tüketimi	0.75 m ³ /dak.
Hava Girişi	3/8"
Hortum Ölçüsü	13 mm.
Hava Basıncı	90 psi (6.3 kg./cm ²)
Gürültü Seviyesi	95 dBA
Sarsıntı Seviyesi	5.3 m/S ²



Mekanizma Yapısı **Pin Hammer**
(Teknik bilgi sayfa 12'de)

Koli Miktarı **1 adet**

Kullanım Alanları

Ağır vasıtalar, motor, tarım ve arazi araçları onarımları, metro ve tren rayı montajı vb.

1" Havalı Somun Sıkma

Kodu **GW-45L**



- Ağır Hizmet
- Uzun Soket

Soket Ölçüsü	1" (25.4 mm.)
Cıvata Kapasitesi	48 mm.
Tork Gücü	274.5 kg.m (2.712 Nm)
Net Ağırlık	16.50 kg.
Uzunluk	595 mm.
Hava Tüketimi	0.75 m ³ /dak.
Hava Girişi	3/8"
Hortum Ölçüsü	13 mm.
Hava Basıncı	90 psi (6.3 kg./cm ²)
Gürültü Seviyesi	95 dBA
Sarsıntı Seviyesi	5.5 m/S ²



Mekanizma Yapısı **Pin Hammer**
(Teknik bilgi sayfa 12'de)

Koli Miktarı **1 adet**

Kullanım Alanları

Ağır vasıtalar, motor, tarım ve arazi araçları onarımları, metro ve tren rayı montajı vb.

1" Havalı Somun Sıkma

Kodu **GW-55T**



- Ağır Hizmet
- Uzun Soket

Soket Ölçüsü	1" (25.4 mm.)
Cıvata Kapasitesi	50 mm.
Tork Gücü	339 kg.m (3.390 Nm)
Net Ağırlık	16.40 kg.
Uzunluk	628 mm.
Hava Tüketimi	1.82 m ³ /dak.
Hava Girişi	1/2"
Hortum Ölçüsü	13 mm.
Hava Basıncı	90 psi (6.3 kg./cm ²)
Gürültü Seviyesi	104 dBA
Sarsıntı Seviyesi	7.2 m/S ²



Mekanizma Yapısı **Twin Hammer**
(Teknik bilgi sayfa 12'de)

Koli Miktarı **1 adet**

Kullanım Alanları

Ağır vasıtalar, motor, tarım ve arazi araçları onarımları, metro ve tren rayı montajı vb.

1 1/2" Havalı Somun Sıkma

Kodu **GW-65**



- Ağır Hizmet
- Kısa Soket

Soket Ölçüsü	1 1/2" (38 mm.)
Cıvata Kapasitesi	48-80 mm.
Tork Gücü	414.8 kg.m (4.068 Nm)
Net Ağırlık	15.70 kg.
Uzunluk	368 mm.
Hava Tüketimi	1.20 m ³ /dak.
Hava Girişi	1/2"
Hortum Ölçüsü	19 mm.
Hava Basıncı	90 psi (6.3 kg./cm ²)
Gürültü Seviyesi	98 dBA
Sarsıntı Seviyesi	11.0 m/S ²



Mekanizma Yapısı **Twin Hammer**
(Teknik bilgi sayfa 12'de)

Koli Miktarı **1 adet**

Kullanım Alanları

Ağır vasıtalar, motor, tarım ve arazi araçları onarımları, metro ve tren rayı montajı vb.



1/4" Havalı Cırcır Kolu

Kodu **GP-854F**



- Kısa Gövdeli
- Yüksek Tork Gücü

Soket Ölçüsü	1/4" (6.35 mm.)
Cıvata Kapasitesi	4-8 mm.
Tork Gücü	5.1 kg.m (50 Nm)
Net Ağırlık	0.64 kg.
Uzunluk	165 mm.
Hava Tüketimi	0.13 m ³ /dak.
Hava Girişi	1/4"
Hortum Ölçüsü	6.5 mm.
Hava Basıncı	90 psi (6.3 kg./cm ²)
Gürültü Seviyesi	87 dBA
Sarsıntı Seviyesi	< 2.5 m/S ²

Koli Miktarı **30 adet**



Kullanım Alanları

Kısa gövdesiyle sıkışık ortam motor tamiratları (buji, devirdaim pompası, radyatör vb.) için idealdir.

1/2" Havalı Cırcır Kolu

Kodu **GP-856B**



- Hızlı Bağlantı

Soket Ölçüsü	1/2" (12.7 mm.)
Cıvata Kapasitesi	8-13 mm.
Tork Gücü	6.5 kg.m (68 Nm)
Net Ağırlık	0.97 kg.
Uzunluk	254 mm.
Hava Tüketimi	0.11 m ³ /dak.
Hava Girişi	1/4"
Hortum Ölçüsü	6.5 mm.
Hava Basıncı	90 psi (6.3 kg./cm ²)
Gürültü Seviyesi	98 dBA
Sarsıntı Seviyesi	< 2.5 m/S ²

Koli Miktarı **20 adet**



Kullanım Alanları

Küçük çaplı motor tamiratlarında, buji, devirdaim pompası, radyatör ve benzeri onarım işleri için uygundur.

1/2" Havalı Cırcır Kolu Seti

Kodu **GP-856BK**



Açıklama

1/2" lık (GP-856B) Cırcır Koluma ilave olarak aşağıdaki listedeki aksesuarları içeren set.

Set İçeriği

1 Adet	GP-856B Cırcır Kolu
7 Adet	Lokma (10,11,12,13,15,17,19 mm.)
1 Adet	Lokma Adaptörü
1 Adet	Movsalı Lokma Adaptörü
3 Adet	Bits Uç
1 Adet	Bits Uç Adaptörü
1 Adet	Hızlı Hava Bağlantısı
1 Adet	Yağ Kabı
1 Adet	Plastik Taşıma Çantası

Koli Miktarı **5 adet**



1/2" Havalı Cırcır Kolu

Kodu **GP-856Q**



- Hızlı Soket Değişimi

Soket Ölçüsü	1/2" (12.7 mm.)
Cıvata Kapasitesi	8-17 mm.
Tork Gücü	8.36 kg.m (82 Nm)
Net Ağırlık	1.30 kg.
Uzunluk	254 mm.
Hava Tüketimi	0.12 m ³ /dak.
Hava Girişi	1/4"
Hortum Ölçüsü	6.5 mm.
Hava Basıncı	90 psi (6.3 kg./cm ²)
Gürültü Seviyesi	95 dBA
Sarsıntı Seviyesi	< 2.5 m/S ²

Koli Miktarı **20 adet**



Kullanım Alanları

Küçük çaplı motor tamiratlarında, buji, devirdaim pompası, radyatör ve benzeri onarım işleri için uygundur.

1/2" Havalı Cırcır Kolu

Kodu **GP-857**



- Ağır Hizmet
- Yüksek Tork Gücü

Soket Ölçüsü	1/2" (12.7 mm.)
Cıvata Kapasitesi	8-13 mm.
Tork Gücü	12.4 kg.m (122 Nm)
Net Ağırlık	2.00 kg.
Uzunluk	360 mm.
Hava Tüketimi	0.15 m ³ /dak.
Hava Girişi	1/4"
Hortum Ölçüsü	6.5 mm.
Hava Basıncı	90 psi (6.3 kg./cm ²)
Gürültü Seviyesi	103 dBA
Sarsıntı Seviyesi	5.3 m/S ²

Koli Miktarı **10 adet**



Kullanım Alanları

Yüksek Torku sayesinde küçük çaplı motor tamiratları, buji, devirdaim pompası, radyatör ve benzeri onarım işleri için idealdir.

Adaptörlü Havalı Circir Kolu

Kodu **GP-854J**

- Adaptörlü (Soket & Bits Uç)
- Asma Mancası
- Hızlı Hava Bağlantısı

Soket Adaptörleri	1/2" (12.7 mm.) 3/8" (9.5 mm.) 1/4" (6.35 mm.)
Bits Uç Adaptörü	1/4" (6.35 mm.)
Boştaki Hızı	450 rpm
Tork Gücü	4.18 kg.m (41 Nm)
Net Ağırlık	0.60 kg.
Uzunluk x Çap	210 x 34 mm.
Hava Tüketimi	0.13 m ³ /dak.
Hava Girişi	1/4"
Hortum Ölçüsü	6.5 mm.
Hava Basıncı	90 psi (6.3 kg./cm ²)
Gürültü Seviyesi	85 dBA
Sarsıntı Seviyesi	< 2.5 m/S ²

Koli Miktarı **20 adet**

--	--



Kullanım Alanları

Çabuk Değişebilen Adaptörlü yapısı sayesinde değişik ölçülerdeki Soket ve Bits ucu kullanılan başta otomotiv sektörü olmak üzere makina, inşaat ve pek çok işte kullanıma uygundur.

- Çok fonksiyonlu: 1/2", 3/8", 1/4" Soket Adaptörü ve 1/4" Bits Uç Adaptörü
- Bütünleşik ve Hafif Yapı: 210x34 mm.; 0.60kg.
- Düşük gürültü ve Titreşim

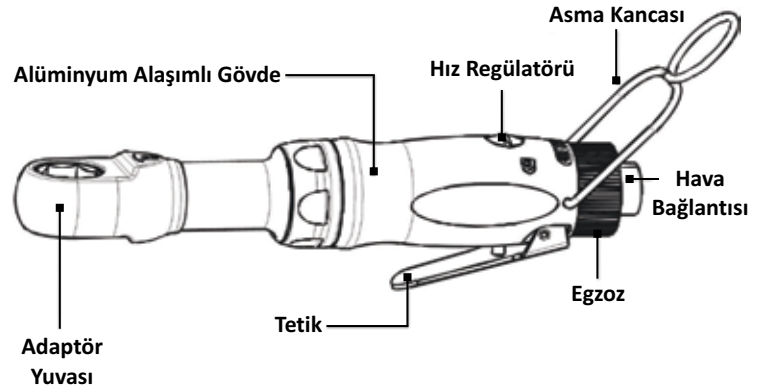

Otomotiv Sektöründe



İnşaat Sektöründe



Havalı (Titreşim) Zımpara

Kodu **GP-827N**



Zımpara Ölçüsü	88 x 165 mm.
Boştaki Devir Hızı	8.000 rpm
Yörüngesel Hareket	1.8 mm.
Net Ağırlık	1.80 kg.
Uzunluk	170 mm.
Hava Tüketimi	0.42 m ³ /dak.
Hava Girişi	1/4"
Hortum Ölçüsü	6.5 mm.
Hava Basıncı	90 psi (6.3 kg./cm ²)
Gürültü Seviyesi	88 dBA
Sarsıntı Seviyesi	9.0 m/S ²



Koli Miktarı **10 adet**

Kullanım Alanları

Otomotiv, mobilya ve benzer sektörlerde yüzeylerin temizleme ve düzeltme işlerinde vb. uygulamalar için uygundur.

Havalı (Titreşim) Zımpara

Kodu **GP-934SD**



Atık Tozu Emme Özelliği

Zımpara Ölçüsü	93 x 176 mm.
Boştaki Devir Hızı	6.000 rpm
Yörüngesel Hareket	5 mm.
Net Ağırlık	2.10 kg.
Uzunluk	275 mm.
Hava Tüketimi	0.40 m ³ /dak.
Hava Girişi	1/4"
Hortum Ölçüsü	6.5 mm.
Hava Basıncı	90 psi (6.3 kg./cm ²)
Gürültü Seviyesi	87 dBA
Sarsıntı Seviyesi	9.2 m/S ²



Koli Miktarı **6 adet**

Kullanım Alanları

Otomotiv, mobilya ve benzer sektörlerde yüzeylerin temizleme ve düzeltme işlerinde vb. uygulamalar için uygundur.

Havalı (Titreşim) Zımpara

Kodu **GP-845A**



Dar ve Uzun Tip

Zımpara Ölçüsü	70 x 445 mm.
Boştaki Devir Hızı	2.100 rpm
Yörüngesel Hareket	25 mm.
Net Ağırlık	3.00 kg.
Uzunluk	450 mm.
Hava Tüketimi	0.35 m ³ /dak.
Hava Girişi	1/4"
Hortum Ölçüsü	6.5 mm.
Hava Basıncı	90 psi (6.3 kg./cm ²)
Gürültü Seviyesi	91 dBA
Sarsıntı Seviyesi	19.0 m/S ²



Koli Miktarı **6 adet**

Kullanım Alanları

Otomotiv, mobilya ve benzer sektörlerde yüzeylerin temizleme ve düzeltme işlerinde vb. uygulamalar için uygundur.

Havalı (Bant) Zımpara

Kodu **GP-902C**



Tank Tip

Zımpara Ölçüsü	60 x 260 mm.
Boştaki Devir Hızı	7.000 rpm
Net Ağırlık	1.65 kg.
Uzunluk	245 mm.
Hava Tüketimi	0.45 m ³ /dak.
Hava Girişi	1/4"
Hortum Ölçüsü	8.0 mm.
Hava Basıncı	90 psi (6.3 kg./cm ²)
Gürültü Seviyesi	92 dBA
Sarsıntı Seviyesi	5.2 m/S ²



Koli Miktarı **10 adet**

Kullanım Alanları

Atölye ve fabrikalarda, mobilya sektöründe, plastik-cam-porselen eşya yapımı, dekoratif ve süs eşyası yapımında, otomotiv-gemi-havaçılık sektörlerinde ve daha pek çok alanda çapak alma ve düzeltme işleri için uygundur.

Havalı (Bant) Zımpara



Kodu **GP-902A**

Zımpara Ölçüsü	20 x 520
Boştaki Devir Hızı	16.000 rpm
Net Ağırlık	1.18 kg.
Uzunluk	345 mm.
Hava Tüketimi	0.40 m ³ /dak.
Hava Girişi	1/4"
Hortum Ölçüsü	6.5 mm.
Hava Basıncı	90 psi (6.3 kg./cm ²)
Gürültü Seviyesi	88 dBA
Sarsıntı Seviyesi	5.2 m/S ²



Koli Miktarı **10 adet**

Kullanım Alanları

Atölye ve fabrikalarda, mobilya sektöründe, plastik-cam-porselen eşya yapımı, dekoratif ve süs eşyası yapımında, otomotiv-gemi-havaçılık sektörlerinde ve daha pek çok alanda çapak alma ve düzeltme işleri için uygundur.

Havalı (Sulu Bant) Zımpara



Kodu **GP-902W**

Sulu

Zımpara Ölçüsü	10 x 330 mm.
Boştaki Devir Hızı	16.000 rpm
Su Hortumu	4 mm. (Bakır)
Net Ağırlık	0.93 kg.
Uzunluk	397 mm.
Hava Tüketimi	0.40 m ³ /dak.
Hava Girişi	1/4"
Hortum Ölçüsü	6.5 mm.
Hava Basıncı	90 psi (6.3 kg./cm ²)
Gürültü Seviyesi	88 dBA
Sarsıntı Seviyesi	4.0 m/S ²



Koli Miktarı **20 adet**

Kullanım Alanları

Atölye ve fabrikalarda, plastik-cam-porselen eşya yapımı, dekoratif ve süs eşyası yapımı, otomotiv-gemi-havaçılık sektörlerinde vb. elektrik ve ahsap kısmının olmadığı kısımlarda çapak alma ve düzeltme işleri için uygundur.

Havalı (Eksantrik) Zımpara

Kodu **GP-827T**



Cırtlı Ped

Zımpara Ölçüsü	φ 150 mm.
Boştaki Devir Hızı	8.000 rpm
Yörüngesel Hareket	2.5 mm.
Net Ağırlık	1.30 kg.
Uzunluk	160 mm.
Hava Tüketimi	0.34 m ³ /dak.
Hava Girişi	1/4"
Hortum Ölçüsü	6.5 mm.
Hava Basıncı	90 psi (6.3 kg./cm ²)
Gürültü Seviyesi	89 dBA
Sarsıntı Seviyesi	<2.5 m/S ²



Kullanım Alanları

Otomotiv ve benzer sektörlerde yüzeylerin temizleme ve düzeltme işlerinde vbg. uygulamalar için idealdir.

Koli Miktar **12 adet**

Havalı (Eksantrik) Zımpara

Kodu **GP-928**



Atık Tozu Emme Özelliği
 Cırtlı Ped

Zımpara Ölçüsü	φ 150 mm.
Boştaki Devir Hızı	7.000 rpm
Yörüngesel Hareket	5.5 mm.
Net Ağırlık	2.30 kg.
Uzunluk	270 mm.
Hava Tüketimi	0.35 m ³ /dak.
Hava Girişi	1/4"
Hortum Ölçüsü	6.5 mm.
Hava Basıncı	90 psi (6.3 kg./cm ²)
Gürültü Seviyesi	87 dBA
Sarsıntı Seviyesi	<2.5 m/S ²



Kullanım Alanları

Otomotiv ve benzer sektörlerde yüzeylerin temizleme ve düzeltme işlerinde vbg. uygulamalar için idealdir.

Koli Miktar **6 adet**

Havalı (Eksantrik) Zımpara

Kodu **GPS-303S5BS**



Atık Tozu Emme Özelliği
 Cırtlı Ped

Zımpara Ölçüsü	φ 123 mm.
Boştaki Devir Hızı	12.000 rpm
Yörüngesel Hareket	5 mm.
Güç	0.32 HP
Net Ağırlık	0.74 kg.
Uzunluk x Yükseklik	241 x 86 mm.
Hava Tüketimi	0.36 m ³ /dak.
Hava Girişi	1/4"
Hortum Ölçüsü	6.5 mm.
Hava Basıncı	90 psi (6.3 kg./cm ²)
Gürültü Seviyesi	88 dBA
Sarsıntı Seviyesi	<2.5 m/S ²



Kullanım Alanları

Otomotiv, mobilya ve benzer sektörlerde yüzeylerin temizleme ve düzeltme işlerinde vbg. uygulamalar için uygundur.

Koli Miktar **6 adet**

Havalı (Mini Dairesel) Zımpara

Kodu **GP-823A**



Dairesel
 Yapışkan Ped
 Emniyet Mandalı

Zımpara Ölçüsü	φ 50 mm.
Boştaki Devir Hızı	15.000 rpm
Net Ağırlık	0.66 kg.
Uzunluk	152 mm.
Hava Tüketimi	0.30 m ³ /dak.
Hava Girişi	1/4"
Hortum Ölçüsü	5.0 mm.
Hava Basıncı	90 psi (6.3 kg./cm ²)
Gürültü Seviyesi	85 dBA
Sarsıntı Seviyesi	<2.5 m/S ²



Kullanım Alanları

Otomotiv, mobilya ve benzer sektörlerde yüzeylerin temizleme ve düzeltme işlerinde vbg. uygulamalar için uygundur.

Koli Miktar **20 adet**

Havalı (Mini Eksantrik) Zımpara

Kodu **GP-822A**



Eksantrik
 Cırtlı Ped
 Emniyet Mandalı

Zımpara Ölçüsü	φ 50 mm.
Boştaki Devir Hızı	15.000 rpm
Yörüngesel Hareket	3 mm.
Net Ağırlık	0.70 kg.
Uzunluk x Yükseklik	152 x 75 mm.
Hava Tüketimi	0.30 m ³ /dak.
Hava Girişi	1/4"
Hortum Ölçüsü	5.0 mm.
Hava Basıncı	90 psi (6.3 kg./cm ²)
Gürültü Seviyesi	85 dBA
Sarsıntı Seviyesi	<2.5 m/S ²



Kullanım Alanları

Otomotiv, mobilya ve benzer sektörlerde yüzeylerin temizleme ve düzeltme işlerinde vbg. uygulamalar için uygundur.

Koli Miktar **25 adet**

Havalı (Mini Eksantrik) Zımpara

Kodu **GP-824LS**



Eksantrik
 Cırtlı Ped
 110° Açılı
 Emniyet Mandalı

Zımpara Ölçüsü	φ 50 mm.
Boştaki Devir Hızı	15.000 rpm
Yörüngesel Hareket	3 mm.
Net Ağırlık	0.70 kg.
Uzunluk x Yükseklik	165 x 76 mm.
Hava Tüketimi	0.32 m ³ /dak.
Hava Girişi	1/4"
Hortum Ölçüsü	5.0 mm.
Hava Basıncı	90 psi (6.3 kg./cm ²)
Gürültü Seviyesi	87 dBA
Sarsıntı Seviyesi	<2.5 m/S ²



Kullanım Alanları

Otomotiv, mobilya ve benzer sektörlerde yüzeylerin temizleme ve düzeltme işlerinde vbg. uygulamalar için uygundur.

Koli Miktar **25 adet**

Havalı Zımpara

Kodu **GP-929**

Made in TAIWAN CE



Ped Ölçüsü	φ 180 mm.
Mil Ölçüsü	M14
Boştağı Devir Hızı	4.500 rpm
Net Ağırlık	2.90 kg.
Uzunluk	441 mm.
Hava Tüketimi	0.45 m ³ /dak.
Hava Girişi	1/4"
Hortum Ölçüsü	6.5 mm.
Hava Basıncı	90 psi (6.3 kg./cm ²)
Gürültü Seviyesi	81 dBA
Sarsıntı Seviyesi	<2.5 m/S ²

Koli Miktarı **6 adet**

Kullanım Alanları

Metal ve paslı yüzey temizliğinde, otomatik sektörde temizleme ve düzleme işlerinde vbg. benzer uygulamalar.

Havalı (Dik) Zımpara

Kodu **GP-821**

Made in TAIWAN CE



Ped Ölçüsü	φ 180 mm.
Mil Ölçüsü	M14
Boştağı Devir Hızı	4.200 rpm
Net Ağırlık	2.60 kg.
Uzunluk	190 mm.
Hava Tüketimi	0.45 m ³ /dak.
Hava Girişi	1/4"
Hortum Ölçüsü	6.5 mm.
Hava Basıncı	90 psi (6.3 kg./cm ²)
Gürültü Seviyesi	88 dBA
Sarsıntı Seviyesi	<2.5 m/S ²

Koli Miktarı **8 adet**

Kullanım Alanları

Metal ve paslı yüzey temizliğinde, otomatik sektörde temizleme ve düzleme işlerinde vbg. benzer uygulamalar.

Havalı Yüksek Hızlı Kesici

Kodu **GP-847N**

Made in TAIWAN CE

Emniyet Mandalı

Disk Ölçüsü	φ 75 mm.
Maks. Devir Hızı	20.000 rpm
Kesme Kapasitesi	3 cm.'ye kadar.
Net Ağırlık	0.92 kg.
Uzunluk	190 mm.
Hava Tüketimi	0.22 m ³ /dak.
Hava Girişi	1/4"
Hortum Ölçüsü	6.5 mm.
Hava Basıncı	90 psi (6.3 kg./cm ²)
Gürültü Seviyesi	86 dBA
Sarsıntı Seviyesi	3.0 m/S ²

Koli Miktarı **20 adet**



Kullanım Alanları

Kompakt yapısı ve disk korumasıyla metal profil, boru, lama vbg. kesimleri için uygundur.

GP-847N için Yedek Kesici Disk

Kodu **GP-847N34**

φ 75 mm.



Paket Miktarı **100 adet**



Havalı Polisaj

Kodu **GP-830**



Ped Ölçüsü	φ 180 mm.
Mil Ölçüsü	5/8" - 11
Boşta Devir Hızı	2.500 rpm
Net Ağırlık	2.25 kg.
Uzunluk	382 mm.
Hava Tüketimi	0.39 m ³ /dak.
Hava Girişi	1/4"
Hortum Ölçüsü	6.5 mm.
Hava Basıncı	90 psi (6.3 kg./cm ²)
Gürültü Seviyesi	87 dBA
Sarsıntı Seviyesi	<2.5 m/S ²



Kullanım Alanları

Yüzeylerin boya sonrası cilalanması, parlatılması ve yüksek parlaklık gerektiren profesyonel işler için uygundur.

Koli Miktarı **10 adet**

Havalı (Dik) Polisaj

Kodu **GP-821P**



Ped Ölçüsü	φ 180 mm.
Mil Ölçüsü	5/8" - 11
Boşta Devir Hızı	2.000 rpm
Net Ağırlık	2.60 kg.
Uzunluk	190 mm.
Hava Tüketimi	0.45 m ³ /dak.
Hava Girişi	1/4"
Hortum Ölçüsü	6.5 mm.
Hava Basıncı	90 psi (6.3 kg./cm ²)
Gürültü Seviyesi	81 dBA
Sarsıntı Seviyesi	<2.5 m/S ²



Kullanım Alanları

Yüzeylerin boya sonrası cilalanması, parlatılması ve yüksek parlaklık gerektiren profesyonel işler için uygundur.

Koli Miktarı **8 adet**

Havalı Taşlama ve Polisaj

Kodu **GP-914**



Emniyet Mandalı

Disk Ölçüsü	φ 115 mm.
Mil Ölçüsü	M10
Maks. Devir Hızı	12.000 rpm
Net Ağırlık	1.79 kg.
Uzunluk	223 mm.
Hava Tüketimi	0.45 m ³ /dak.
Hava Girişi	1/4"
Hortum Ölçüsü	8 mm.
Hava Basıncı	90 psi (6.3 kg./cm ²)
Gürültü Seviyesi	86 dBA
Sarsıntı Seviyesi	<2.5 m/S ²



Kullanım Alanları

Kaynaklı yüzeylerin düzeltilmesinde, dökümü yapılmış malzemelerin yüzey temizliğinde ve benzer işler için uygundur. Metal kesme işlerinde kullanılabilir.

Koli Miktarı **10 adet**

Havalı (Yüksek Hızlı Dik) Taşlama

Kodu **GP-823G**



Ped Ölçüsü	φ 76, 114, 127 mm.
Boşta Devir Hızı	18.000 rpm
Net Ağırlık	1.20 kg.
Uzunluk	165 mm.
Hava Tüketimi	0.23 m ³ /dak.
Hava Girişi	1/4"
Hortum Ölçüsü	6.5 mm.
Hava Basıncı	90 psi (6.3 kg./cm ²)
Gürültü Seviyesi	95 dBA
Sarsıntı Seviyesi	2.9 m/S ²



Kullanım Alanları

Metal ve paslı yüzey temizliğinde, otomotiv sektöründe temizleme ve düzleme işlerinde vbg. benzer uygulamalar.

Koli Miktarı **10 adet**

Havalı Taşlama

Kodu **GP-831**



Yüksek Beygir Gücü

Disk Ölçüsü	φ 180 mm.
Mil Ölçüsü	5/8" - 11
Maks. Devir Hızı	7.000 rpm
Güç	1.0 HP
Net Ağırlık	3.04 kg.
Uzunluk	277 mm.
Hava Tüketimi	0.59 m ³ /dak.
Hava Girişi	3/8"
Hortum Ölçüsü	11 mm.
Hava Basıncı	90 psi (6.3 kg./cm ²)
Gürültü Seviyesi	93 dBA
Sarsıntı Seviyesi	3.2 m/S ²



Kullanım Alanları

Fabrika ve atölyelerde dökümü yapılmış malzemelerin yüzey temizliğinde, kaynaklı yüzeylerin temizlenmesinde kullanılır. Kesici olarak kullanılabilir.

Koli Miktarı **6 adet**



Havalı (Sulu) Taşlama

Kodu **GPW-212**



- Su Regülatörü
- Önden Hava Tahliye
- Basınçlı Döküm Gövde

Ped Ölçüsü	φ 140 mm.
Mil Ölçüsü	5/8" - 11
Maks. Devir Hızı	2.800 rpm
Güç	0.62 HP
Su Hortumu	4 mm. (Bakır)
Net Ağırlık	2.20 kg.
Uzunluk	430 mm.
Hava Tüketimi	0.63 m ³ /dak.
Hava Girişi	1/4"
Hortum Ölçüsü	6.5 mm.
Hava Basıncı	90 psi (6.3 kg./cm ²)
Gürültü Seviyesi	95 dBA
Sarsıntı Seviyesi	<2.5 m/S ²



Koli Miktarı **10 adet**

Kullanım Alanları

Mermer ve taş sanayinde vbg. yüzeylerin temizliğinde kullanılır.

Havalı (Sulu) Taşlama

Kodu **GPW-211**



- Su Regülatörü
- Önden Hava Tahliye
- Basınçlı Döküm Gövde

Ped Ölçüsü	φ 140 mm.
Mil Ölçüsü	5/8" - 11
Maks. Devir Hızı	5.000 rpm
Güç	0.62 HP
Su Hortumu	4 mm. (Bakır)
Net Ağırlık	2.20 kg.
Uzunluk	430 mm.
Hava Tüketimi	0.63 m ³ /dak.
Hava Girişi	1/4"
Hortum Ölçüsü	6.5 mm.
Hava Basıncı	90 psi (6.3 kg./cm ²)
Gürültü Seviyesi	97 dBA
Sarsıntı Seviyesi	<2.5 m/S ²



Koli Miktarı **10 adet**

Kullanım Alanları

Mermer ve taş sanayinde vbg. yüzeylerin temizliğinde ve kesiminde kullanılır.

Havalı (Sulu) Taşlama

Kodu **GPW-933A**



- Emniyet Mandalı

Ped Ölçüsü	φ 140 mm.
Mil Ölçüsü	M14
Maks. Devir Hızı	4.200 rpm
Güç	0.64 HP
Su Hortumu	8 mm. (Plastik)
Net Ağırlık	2.64 kg.
Uzunluk	330 mm.
Hava Tüketimi	0.64 m ³ /dak.
Hava Girişi	1/4"
Hortum Ölçüsü	6.5 mm.
Hava Basıncı	90 psi (6.3 kg./cm ²)
Gürültü Seviyesi	88 dBA
Sarsıntı Seviyesi	<2.5 m/S ²



Koli Miktarı **6 adet**

Kullanım Alanları

Mermer ve taş sanayinde vbg. yüzeylerin temizliğinde kullanılır.

Havalı (Sulu) Taşlama

Kodu **GPW-218L**



- Emniyet Mandalı
- Arkadan Hava Tahliye

Disk Ölçüsü	φ 80 mm.
Mil Ölçüsü	M14
Maks. Devir Hızı	5.000 rpm
Güç	0.43 HP
Su Hortumu	4 mm. (Bakır)
Net Ağırlık	1.27 kg.
Uzunluk	250 mm.
Hava Tüketimi	0.42 m ³ /dak.
Hava Girişi	1/8"
Hortum Ölçüsü	6.5 mm.
Hava Basıncı	90 psi (6.3 kg./cm ²)
Gürültü Seviyesi	84 dBA
Sarsıntı Seviyesi	<2.5 m/S ²



Koli Miktarı **8 adet**

Kullanım Alanları

Güçlü ve hafif yapısıyla Mermer ve Taş sanayinde yüzey temizliğinde vbg. kullanılır.

Havalı (Sulu) Taşlama

Kodu **GPW-216**



Disk Ölçüsü	φ 140 mm.
Mil Ölçüsü	M14
Maks. Devir Hızı	7.000 rpm
Güç	0.93 HP
Su Hortumu	4 mm. (Bakır)
Net Ağırlık	3.20 kg.
Uzunluk	430 mm.
Hava Tüketimi	0.74 m ³ /dak.
Hava Girişi	3/8"
Hortum Ölçüsü	11 mm.
Hava Basıncı	90 psi (6.3 kg./cm ²)
Gürültü Seviyesi	93 dBA
Sarsıntı Seviyesi	<2.5 m/S ²



Koli Miktarı **6 adet**

Kullanım Alanları

Mermer ve Taş sanayinde vbg. yüzeylerin temizliğinde ve kesiminde kullanılır.

Havalı (Sulu) Taşlama

Kodu **GPW-215**



Disk Ölçüsü	φ 140 mm.
Mil Ölçüsü	M14
Maks. Devir Hızı	11.000 rpm
Güç	0.61 HP
Su Hortumu	4 mm. (Bakır)
Net Ağırlık	2.00 kg.
Uzunluk	350 mm.
Hava Tüketimi	0.60 m ³ /dak.
Hava Girişi	1/4"
Hortum Ölçüsü	8 mm.
Hava Basıncı	90 psi (6.3 kg./cm ²)
Gürültü Seviyesi	92 dBA
Sarsıntı Seviyesi	<2.5 m/S ²



Koli Miktarı **6 adet**

Kullanım Alanları

Mermer ve Taş sanayinde vbg. yüzeylerin temizliğinde kullanılır.

Havalı Mermer İç ve Dış Kenar Frezeleme

Kullanım Alanları

- Mermer ve Taş sanayinde İç ve Dış kenar frezeleme için kullanılır.
- Rahat kullanım için hafif, portatif dizaynı frezeleme işleminin çok rahat yapılabilmesini sağlar.
- Sağlam, Basıncsız döküm gövdesi sayesinde uzun süreler boyunca hizmet eder.

İki Kısımdan Oluşur

1. GPW-510A Havalı Kenar Frezeleme Makinası:

Tek olarak kullanıldığında sadece Dış Kenar frezeleme ve eğimli frezeleme işleminin rahat ve akıcı bir şekilde yapılabilmesini sağlar.

2. GPW-510B Vakumlu Tabla:

GPW-510A ile beraber kullanılarak İç Kenar frezeleme ve düzgün, eğimli, oval frezeleme işleminin rahat bir şekilde yapılabilmesini sağlar.

İç ve Dış Kenar Frezelemenin ikisinde yapılabilmesi için GPW-510A ve GPW-510B'nin beraber kullanılması gerekir.



İç Kenar Frezeleme uygulama örneği.



Dış Kenar Frezeleme uygulama örneği.



Havalı Kenar Frezeleme Makinası

Kodu **GPW-510A**



Dış Kenar Frezeleme

Maks. Profil Kalınlığı:	20~40 mm.
Maks. Devir Hızı	9.000 rpm
Güç	2.5 HP
Ağırlık	14.50 kg.
Uzunluk	300 mm.
Genişlik	210 mm.
Yükseklik	270 mm.
Hava Tüketimi	1.13 m ³ /dak.
Hava Girişi	1/4"
Hortum Ölçüsü	10 mm.
Hava Basıncı	90 psi (6.3 kg./cm ²)
Gürültü Seviyesi	82.5 dBA



Kullanım Alanları

Mermer ve Taş Sanayinde Dış kenar frezeleme ve eğimli frezeleme işleminin rahat ve akıcı bir şekilde yapılabilmesini sağlar.

Vakumlu Tabla

Kodu **GPW-510B**



510A ile birlikte İç Kenar Frezeleme

Ağırlık	7.10 kg.
Uzunluk	350 mm.
Genişlik	350 mm.
Yükseklik	210 mm.
Minimum Çap	128 mm.
Maksimum Çap	430 mm.



Kullanım Alanları

GPW-510A ile beraber kullanılarak İç Kenar frezeleme ve düzgün, eğimli, oval frezeleme işleminin rahat bir şekilde yapılabilmesini sağlar.

GPW-510A YEDEK BIÇAĞI



PRO-CUT Mermer Kenar Frezeleme Biçağını kullanır

Kodu	Mermer Kalınlığı
PR-50961	20 mm.
PR-50963	30 mm.
PR-50965	40 mm.

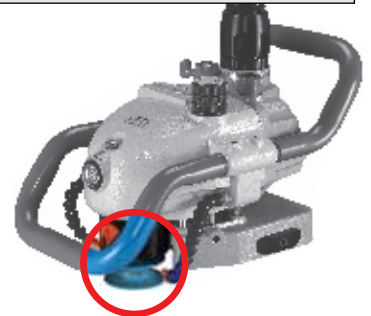

Havalı (Düz) Kalıpcı Taşlama

Kodu **GP-824F1**



- Uzun
- Düşük Devir Hızı
- Emniyet Mandali

Pens Ölçüsü	1/4" (6 mm.)
Maks. Devir Hızı	3.500 rpm
Net Ağırlık	0.89 kg.
Uzunluk	218 mm.
Hava Tüketimi	0.23 m ³ /dak.
Hava Girişi	1/4"-PT
Hortum Ölçüsü	6.5 mm.
Hava Basıncı	90 psi (6.3 kg./cm ²)
Gürültü Seviyesi	86 dBA
Sarsıntı Seviyesi	<2.5 m/S ²

Koli Miktarı **20 adet**

Kullanım Alanları

Döküm ve kaynak atölyeleri, Otomotiv ve benzer sektörlerde montaj öncesi çapak ve benzeri temizlik işleri.



Havalı (Düz) Kalıpcı Taşlama

Kodu **GP-824EA**



- Uzun

Pens Ölçüsü	1/4" (6 mm.)
Maks. Devir Hızı	20.000 rpm
Net Ağırlık	1.15 kg.
Uzunluk	333 mm.
Hava Tüketimi	0.23 m ³ /dak.
Hava Girişi	1/4"
Hortum Ölçüsü	5 mm.
Hava Basıncı	90 psi (6.3 kg./cm ²)
Gürültü Seviyesi	99 dBA
Sarsıntı Seviyesi	<2.5 m/S ²

Koli Miktarı **16 adet**

Kullanım Alanları

Döküm ve kaynak atölyeleri, Otomotiv ve benzer sektörlerde montaj öncesi çapak ve benzeri temizlik işleri.



Havalı (Düz) Kalıpcı Taşlama

Kodu **GP-824**



- Emniyet Mandali

Pens Ölçüsü	1/4" (6 mm.)
Maks. Devir Hızı	22.000 rpm
Net Ağırlık	0.70 kg.
Uzunluk	168 mm.
Hava Tüketimi	0.22 m ³ /dak.
Hava Girişi	1/4"
Hortum Ölçüsü	5 mm.
Hava Basıncı	90 psi (6.3 kg./cm ²)
Gürültü Seviyesi	90 dBA
Sarsıntı Seviyesi	<2.5 m/S ²

Koli Miktarı **20 adet**

Kullanım Alanları

Döküm ve kaynak atölyeleri, Otomotiv ve benzer sektörlerde montaj öncesi çapak ve benzeri temizlik işleri.



Havalı (Düz) Kalıpcı Taşlama Seti

Kodu **GP-824K**



Açıklama

6 mm.'lik (GP-824) kalıpcı taşlamaya ilave olarak aşağıdaki listedeki aksesuarları içeren set.

Set İçeriği

1 Adet	GP-824 Kalıpcı Taşlama
1 Adet	3 mm. (1/8") Pens
5 Adet	6 mm. (1/4") Kalıpcı Taş
5 Adet	3 mm. (1/8") Kalıpcı Taş
1 Adet	Hızlı Hava Bağlantısı
2 Adet	Altıgen Anahtar
1 Adet	Plastik Taşıma Çantası

Koli Miktarı **10 adet**



Havalı (Düz) Kalıpcı Taşlama

Kodu **GP-824STE**



- Uzun
- Emniyet Mandali

Pens Ölçüsü	1/4" (6 mm.)
Maks. Devir Hızı	22.000 rpm
Net Ağırlık	0.80 kg.
Uzunluk	280 mm.
Hava Tüketimi	0.23 m ³ /dak.
Hava Girişi	1/4"
Hortum Ölçüsü	5 mm.
Hava Basıncı	90 psi (6.3 kg./cm ²)
Gürültü Seviyesi	85 dBA
Sarsıntı Seviyesi	<2.5 m/S ²

Koli Miktarı **12 adet**

Kullanım Alanları

Döküm ve kaynak atölyeleri, Otomotiv ve benzer sektörlerde montaj öncesi çapak ve benzeri temizlik işleri.



Havalı (Düz) Kalıpcı Taşlama

Kodu **GP-824ST1**



- Emniyet Mandali

Pens Ölçüsü	1/4" (6 mm.)
Maks. Devir Hızı	25.000 rpm
Net Ağırlık	0.40 kg.
Uzunluk	155 mm.
Hava Tüketimi	0.22 m ³ /dak.
Hava Girişi	1/4"
Hortum Ölçüsü	5 mm.
Hava Basıncı	90 psi (6.3 kg./cm ²)
Gürültü Seviyesi	86 dBA
Sarsıntı Seviyesi	<2.5 m/S ²

Koli Miktarı **12 adet**

Kullanım Alanları

Döküm ve kaynak atölyeleri, Otomotiv ve benzer sektörlerde montaj öncesi çapak ve benzeri temizlik işleri.



Havalı (Düz) Kalıpcı Taşlama

Kodu **GP-824T**



Pens Ölçüsü	1/4" (6 mm.)
Maks. Devir Hızı	25.000 rpm
Net Ağırlık	0.46 kg.
Uzunluk	152 mm.
Hava Tüketimi	0.22 m ³ /dak.
Hava Girişi	1/4"
Hortum Ölçüsü	5 mm.
Hava Basıncı	90 psi (6.3 kg./cm ²)
Gürültü Seviyesi	87 dBA
Sarsıntı Seviyesi	<2.5 m/S ²

Koli Miktarı **20 adet**

Kullanım Alanları

Döküm ve kaynak atölyeleri, Otomotiv ve benzer sektörlerde montaj öncesi çapak ve benzeri temizlik işleri.

Havalı (Köşe) Kalıpcı Taşlama

Kodu **GP-824TA**



90° Köşe



Pens Ölçüsü	1/4" (6 mm.)
Maks. Devir Hızı	20.000 rpm
Net Ağırlık	0.62 kg.
Uzunluk	154 mm.
Hava Tüketimi	0.22 m ³ /dak.
Hava Girişi	1/4"
Hortum Ölçüsü	5 mm.
Hava Basıncı	90 psi (6.3 kg./cm ²)
Gürültü Seviyesi	94 dBA
Sarsıntı Seviyesi	<2.5 m/S ²

Koli Miktarı **20 adet**

Kullanım Alanları

Döküm ve kaynak atölyeleri, Otomotiv ve benzer sektörlerde montaj öncesi çapak ve benzeri temizlik işleri.

Havalı (Köşe) Kalıpcı Taşlama

Kodu **GP-824STA1**



90° Köşe
 Emniyet Mandalı



Pens Ölçüsü	1/4" (6 mm.)
Maks. Devir Hızı	20.000 rpm
Net Ağırlık	0.50 kg.
Uzunluk	155 mm.
Hava Tüketimi	0.23 m ³ /dak.
Hava Girişi	1/4"
Hortum Ölçüsü	5 mm.
Hava Basıncı	90 psi (6.3 kg./cm ²)
Gürültü Seviyesi	87 dBA
Sarsıntı Seviyesi	<2.5 m/S ²

Koli Miktarı **12 adet**

Kullanım Alanları

Döküm ve kaynak atölyeleri, Otomotiv ve benzer sektörlerde montaj öncesi çapak ve benzeri temizlik işleri.

Havalı (Ağır Hizmet) Kalıpcı Taşlama

Kodu **GP-824TB**



Ağır Hizmet



Disk Ölçüsü	65 x 30.7 mm.
Maks. Devir Hızı	2.500 rpm
Net Ağırlık	0.89 kg.
Uzunluk	205 mm.
Hava Tüketimi	0.22 m ³ /dak.
Hava Girişi	1/4"
Hortum Ölçüsü	6.5 mm.
Hava Basıncı	90 psi (6.3 kg./cm ²)
Gürültü Seviyesi	95 dBA
Sarsıntı Seviyesi	<2.5 m/S ²

Koli Miktarı **10 adet**

Kullanım Alanları

Döküm ve kaynak atölyeleri, Otomotiv ve benzer sektörlerde montaj öncesi çapak ve benzeri temizlik işleri.

Havalı (Ağır Hizmet) Kalıpcı Taşlama

Kodu **GP-824SF**



Ağır Hizmet



Disk Ölçüsü	90 mm.
Maks. Devir Hızı	3.600 rpm
Net Ağırlık	0.84 kg.
Uzunluk	225 mm.
Hava Tüketimi	0.08 m ³ /dak.
Hava Girişi	1/4"
Hortum Ölçüsü	6.5 mm.
Hava Basıncı	90 psi (6.3 kg./cm ²)
Gürültü Seviyesi	84 dBA
Sarsıntı Seviyesi	<2.5 m/S ²

Koli Miktarı **12 adet**

Kullanım Alanları

Döküm ve kaynak atölyeleri, Otomotiv ve benzer sektörlerde montaj öncesi çapak ve benzeri temizlik işleri.



Havalı (Mikro) Kalıpcı Taşlama

Kodu **GP-8240**



Pens Ölçüsü	1/8" (3 mm.)
Maks. Devir Hızı	54.000 rpm
Net Ağırlık	0.23 kg.
Uzunluk	132 mm.
Hava Tüketimi	0.16 m ³ /dak.
Hava Girişi	1/4"
Hortum Ölçüsü	5 mm.
Hava Basıncı	90 psi (6.3 kg./cm ²)
Gürültü Seviyesi	84 dBA
Sarsıntı Seviyesi	<2.5 m/S ²

Koli Miktarı **20 adet**

Kullanım Alanları

Genellikle kuymacılık sektöründe ve diğer hassas temizlik işlerinin gerektiği sektörlerde kullanılır.

Havalı (Mikro) Kalıpcı Taşlama

Kodu **GP-8242**



Pens Ölçüsü	1/8" (3 mm.)
Maks. Devir Hızı	70.000 rpm
Net Ağırlık	0.23 kg.
Uzunluk	132 mm.
Hava Tüketimi	0.16 m ³ /dak.
Hava Girişi	1/4"
Hortum Ölçüsü	5 mm.
Hava Basıncı	90 psi (6.3 kg./cm ²)
Gürültü Seviyesi	80 dBA
Sarsıntı Seviyesi	<2.5 m/S ²

Koli Miktarı **20 adet**

Kullanım Alanları

Genellikle kuymacılık sektöründe ve diğer hassas temizlik işlerinin gerektiği sektörlerde kullanılır.

Havalı (Mikro) Kalıpcı Taşlama

Kodu **GP-8243**



Pens Ölçüsü	1/8" (3 mm.)
Maks. Devir Hızı	60.000 rpm
Net Ağırlık	0.23 kg.
Uzunluk	132 mm.
Hava Tüketimi	0.16 m ³ /dak.
Hava Girişi	1/4"
Hortum Ölçüsü	5 mm.
Hava Basıncı	90 psi (6.3 kg./cm ²)
Gürültü Seviyesi	82 dBA
Sarsıntı Seviyesi	<2.5 m/S ²

Koli Miktarı **20 adet**

Kullanım Alanları

Genellikle kuymacılık sektöründe ve diğer hassas temizlik işlerinin gerektiği sektörlerde kullanılır.

Havalı (Açılı Mikro) Kalıpcı Taşlama

Kodu **GP-8241**



Açılı



Disk Ölçüsü	30 mm.
Maks. Devir Hızı	22.000 rpm
Net Ağırlık	0.54 kg.
Uzunluk	136 mm.
Hava Tüketimi	0.20 m ³ /dak.
Hava Girişi	1/4"
Hortum Ölçüsü	5 mm.
Hava Basıncı	90 psi (6.3 kg./cm ²)
Gürültü Seviyesi	83 dBA
Sarsıntı Seviyesi	<2.5 m/S ²

Koli Miktarı **20 adet**

Kullanım Alanları

Genellikle kuymacılık sektöründe ve diğer hassas temizlik işlerinin gerektiği sektörlerde kullanılır.

Havalı (Mikro) Kalıpcı Taşlama Seti

Kodu **GP-8244L**



Kullanım Alanları

Hassas temizlik işlerinin gerektiği yerlerde kullanılır. Setle beraber gelen muhafaza ve tezgah montaj aparatıyla ilgili sanayi tipi kullanımlara uygundur.

Pens Ölçüsü	1/8" (3 mm.), 1/4" (6 mm.)
Maks. Devir Hızı	30.000 rpm
Net Ağırlık	0.54 kg.
Uzunluk	255 mm.
Hava Tüketimi	0.17 m ³ /dak.
Hava Girişi	1/4"
Hortum Ölçüsü	5 mm.
Hava Basıncı	90 psi (6.3 kg./cm ²)
Gürültü Seviyesi	84 dBA
Sarsıntı Seviyesi	<2.5 m/S ²

Set içeriği

1 Adet	GP-8244J Mikro Kalıpcı Taşlama
2 Adet	1/8" (3 mm.) Kalıpcı Taş
2 Adet	1/4" (6 mm.) Kalıpcı Taş
1 Adet	1/8" (3 mm.) Pens
1 Adet	1/4" (6 mm.) Pens
1 Adet	7"-9" için Muhafaza
1 Adet	Tezgah Montaj Aparatı
1 Adet	Ahşap Taşıma Çantası

Koli Miktarı **6 set**



Tezgaha montaj örneği



Havalı Döşeme Tabancası

Kodu **GP-80/16**



Tetik Emniyeti

Dış Tel Genişliği	12.9 mm.
Tel Uzunluğu	6-16 mm.
Tel Çapı	0.95 x 0.65 mm.
Şarjör Kapasitesi	160 adet.
Uzunluk	225 mm.
Yükseklik	145 mm.
Genişlik	45 mm.
Net Ağırlık	0.90 kg.
Hava Basıncı	90 psi (6.3 kg./cm ²)
Gürültü Seviyesi	87 dBA
Sarsıntı Seviyesi	2.8 m/S ²

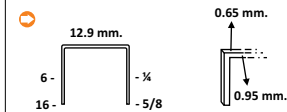

Tel seçiminde mutlaka ölçülere uyunuz ve Kaliteli tel kullanınız.

Koli Miktarı **10 adet**

Havalı Döşeme Tabancası

Kodu **GP-92/40**



Emniyet Mandalı

Dış Tel Genişliği	8.7 mm.
Tel Uzunluğu	19-40 mm.
Tel Çapı	1.25 x 1.00 mm.
Şarjör Kapasitesi	170 adet.
Uzunluk	360 mm.
Yükseklik	270 mm.
Genişlik	77 mm.
Net Ağırlık	2.07 kg.
Hava Basıncı	90 psi (6.3 kg./cm ²)
Gürültü Seviyesi	102 dBA
Sarsıntı Seviyesi	3.4 m/S ²

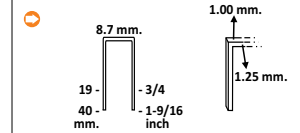

Tel seçiminde mutlaka ölçülere uyunuz ve Kaliteli tel kullanınız.

Koli Miktarı **5 adet**

Havalı Çivi Çakma Tabancası

Kodu **GP-P18/30**



Başsız Çivi
 Emniyet Mandalı

Çivi Tipi	Başsız
Çivi Uzunluğu	15-32 mm.
Çivi Çapı	1.25 x 1.00 mm.
Şarjör Kapasitesi	100 adet.
Uzunluk	250 mm.
Yükseklik	197 mm.
Genişlik	55 mm.
Net Ağırlık	1.20 kg.
Hava Basıncı	90 psi (6.3 kg./cm ²)
Gürültü Seviyesi	98 dBA
Sarsıntı Seviyesi	2.7 m/S ²

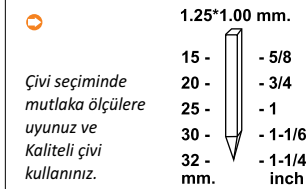

Çivi seçiminde mutlaka ölçülere uyunuz ve Kaliteli çivi kullanınız.

Koli Miktarı **10 adet**

Havalı Çivi Çakma Tabancası

Kodu **GP-F16/50**



Yarı Başlı Çivi
 Emniyet Mandalı

Çivi Tipi	Yarı Başlı
Çivi Uzunluğu	20-50 mm.
Çivi Çapı	1.60 x 1.40 mm.
Şarjör Kapasitesi	100 adet.
Uzunluk	310 mm.
Yükseklik	270 mm.
Genişlik	77 mm.
Net Ağırlık	2.18 kg.
Hava Basıncı	90 psi (6.3 kg./cm ²)
Gürültü Seviyesi	102 dBA
Sarsıntı Seviyesi	3.4 m/S ²

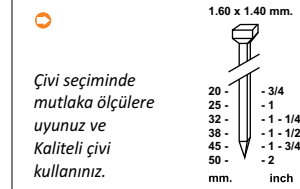

Çivi seçiminde mutlaka ölçülere uyunuz ve Kaliteli çivi kullanınız.

Koli Miktarı **5 adet**

Havalı Çivi Çakma Tabancası

Kodu **GP-F18/50**



Yarı Başlı Çivi
 Emniyet Mandalı

Çivi Tipi	Yarı Başlı
Çivi Uzunluğu	15-50 mm.
Çivi Çapı	1.25 x 1.00 mm.
Şarjör Kapasitesi	100 adet.
Uzunluk	250 mm.
Yükseklik	235 mm.
Genişlik	55 mm.
Net Ağırlık	1.45 kg.
Hava Basıncı	90 psi (6.3 kg./cm ²)
Gürültü Seviyesi	95 dBA
Sarsıntı Seviyesi	1.8 m/S ²

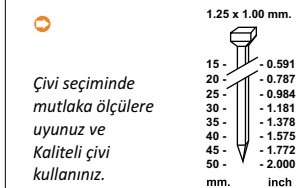

Çivi seçiminde mutlaka ölçülere uyunuz ve Kaliteli çivi kullanınız.

Koli Miktarı **10 adet**

Havalı Çivi Çakma Tabancası

Kodu **GP-R45**



Yuvarlak Çivi
 Sargı Çivi
 Emniyet Mandalı

Çivi Tipi	Yuvarlak, Sargı
Çivi Uzunluğu	19-45 mm.
Çivi Çapı	10 x 3.1 mm.
Şarjör Kapasitesi	120 adet.
Uzunluk	300 mm.
Yükseklik	255 mm.
Genişlik	110 mm.
Net Ağırlık	2.65 kg.
Hava Basıncı	90 psi (6.3 kg./cm ²)
Gürültü Seviyesi	103 dBA
Sarsıntı Seviyesi	2.8 m/S ²



Çivi seçiminde mutlaka ölçülere uyunuz ve Kaliteli çivi kullanınız.

Koli Miktarı **5 adet**

Havalı Keski

Kodu **GP-250C**



Kabzalı

Keski Sapı	Yuvarlak (10.2 mm.)
Darbe Hızı	2.100 bpm
Darbe Uzunluğu	89 mm.
Net Ağırlık	2.00 kg.
Uzunluk	225 mm.
Hava Tüketimi	0.11 m³/dak.
Hava Girişi	1/4"
Hortum Ölçüsü	6.5 mm.
Hava Basıncı	90 psi (6.3 kg./cm²)
Gürültü Seviyesi	96 dBA
Sarsıntı Seviyesi	13.5 m/S²



Kullanım Alanları

Pas, boya ve benzer kazıma işlerinde, inşaatlarda dekoratif maksatlı kazıma işlerinde vb. kullanmak için uygundur.

Koli Miktarı **10 adet**

Havalı Keski Seti

Kodu **GP-190K**



Açıklama

Yandaki listedeki aksesuarları içeren kabzalı keski (GP-190) seti.

Kabzalı

Keski Sapı	Yuvarlak (10.2 mm.)
Darbe Hızı	3.200 bpm
Darbe Uzunluğu	67 mm.
Net Ağırlık	1.60 kg.
Uzunluk	190 mm.
Hava Tüketimi	0.11 m³/dak.
Hava Girişi	1/4"
Hortum Ölçüsü	6.5 mm.
Hava Basıncı	90 psi (6.3 kg./cm²)
Gürültü Seviyesi	99 dBA
Sarsıntı Seviyesi	13.7 m/S²



Set İçeriği

1 Adet	GP-190 Kabzalı Keski
5 Adet	Keski (Yuvarlak Saplı)
1 Adet	Tutucu Vay
1 Adet	Mini Yağlayıcı
1 Adet	Hızlı Hava Bağlantısı
1 Adet	Plastik Taşıma Çantası

Koli Miktarı **10 adet**

Havalı Kazıyıcı (Çivili Raspa)

Kodu **GP-851B**



Kabzalı

Çivi (Ölçü x Adet)	3 mm. x 19 adet
Darbe Hızı	3.700 bpm
Net Ağırlık	2.60 kg.
Uzunluk	250 mm.
Hava Tüketimi	0.16 m³/dak.
Hava Girişi	1/4"
Hortum Ölçüsü	8 mm.
Hava Basıncı	90 psi (6.3 kg./cm²)
Gürültü Seviyesi	106 dBA
Sarsıntı Seviyesi	8.7 m/S²



Kullanım Alanları

Çivili yapısıyla özellikle pas, boya ve benzer kazıma işlerinde kullanmak için uygundur.

Koli Miktarı **6 adet**

Havalı Kazıyıcı (Çivili Raspa)

Kodu **GP-851P**



Kabzalı

Çivi (Ölçü x Adet)	3 mm. x 28 adet
Darbe Hızı	3.800 bpm
Net Ağırlık	3.50 kg.
Uzunluk	360 mm.
Hava Tüketimi	0.25 m³/dak.
Hava Girişi	3/8"
Hortum Ölçüsü	8 mm.
Hava Basıncı	90 psi (6.3 kg./cm²)
Gürültü Seviyesi	93 dBA
Sarsıntı Seviyesi	14.6 m/S²



Kullanım Alanları

Çivili yapısıyla özellikle pas, boya ve benzer kazıma işlerinde kullanmak için uygundur.

Koli Miktarı **6 adet**

Havalı Kazıyıcı (Çivili Raspa)

Kodu **GP-851H**



Kabzalı

Çivi (Ölçü x Adet)	3 mm. x 19 adet
Darbe Hızı	4.000 bpm
Net Ağırlık	2.10 kg.
Uzunluk	325 mm.
Hava Tüketimi	0.12 m³/dak.
Hava Girişi	1/4"
Hortum Ölçüsü	8 mm.
Hava Basıncı	90 psi (6.3 kg./cm²)
Gürültü Seviyesi	91 dBA
Sarsıntı Seviyesi	14.5 m/S²



Kullanım Alanları

Çivili yapısıyla özellikle pas, boya ve benzer kazıma işlerinde kullanmak için uygundur.

Koli Miktarı **10 adet**

Havalı Keski

Kodu **GP-150SQ**



Kabzalı

Keski Sapı	Yuvarlak (10.2 mm.)
Darbe Hızı	4.500 bpm
Darbe Uzunluğu	41 mm.
Net Ağırlık	1.36 kg.
Uzunluk	133 mm.
Hava Tüketimi	0.11 m³/dak.
Hava Girişi	1/4"
Hortum Ölçüsü	6.5 mm.
Hava Basıncı	90 psi (6.3 kg./cm²)
Gürültü Seviyesi	99 dBA
Sarsıntı Seviyesi	15.0 m/S²



Kullanım Alanları

Pas, boya ve benzer kazıma işlerinde, inşaatlarda dekoratif maksatlı kazıma işlerinde vb. kullanmak için uygundur.

Koli Miktarı **10 adet**

Havalı Keski + Kazıyıcı (Çivili Raspa)

Kodu **GP-851E**

Made in
TAIWAN

CE

✓ 2'si Bir Arada Tasarım

Keski Sapı	Dört Köşe
Çivi (Ölçü x Adet)	3 mm. x 19 adet
Darbe Hızı	4.400 bpm
Net Ağırlık	2.70 kg.
Uzunluk	410 mm.
Hava Tüketimi	0.23 m ³ /dak.
Hava Girişi	1/4"
Hortum Ölçüsü	8 mm.
Hava Basıncı	90 psi (6.3 kg./cm ²)
Gürültü Seviyesi	90 dBA
Sarsıntı Seviyesi	14.5 m/S ²

Koli Miktarı **6 adet**

Keski



Kazıyıcı
(Çivili Raspa)

Kullanım Alanları

İhtiyaca göre Keski veya Kazıyıcı (Çivili Raspa) özellikleriyle pas, boya ve benzer kazıma işlerinde kullanıma uygundur.

Havalı Keski + Kazıyıcı (Çivili Raspa)

Kodu **GP-851I**

Made in
TAIWAN

CE

✓ 2'si Bir Arada Tasarım
! Paketten Keski Ucu Çıkamaz

Keski Sapı	Yuvarlak
Çivi (Ölçü x Adet)	3 mm. x 12 adet
Darbe Hızı	4.800 bpm
Net Ağırlık	1.19 kg.
Uzunluk	290 mm.
Hava Tüketimi	0.12 m ³ /dak.
Hava Girişi	1/4"
Hortum Ölçüsü	8 mm.
Hava Basıncı	90 psi (6.3 kg./cm ²)
Gürültü Seviyesi	91 dBA
Sarsıntı Seviyesi	14.5 m/S ²

Koli Miktarı **10 adet**

Keski



Kazıyıcı
(Çivili Raspa)

Kullanım Alanları

İhtiyaca göre Keski veya Kazıyıcı (Çivili Raspa) özellikleriyle pas, boya ve benzer kazıma işlerinde kullanıma uygundur.

Havalı Keski

Kodu **GP-131**

Made in
TAIWAN

CE

✓ Kalem

Keski Sapı	Standart (Yassı)
Darbe Hızı	4.800 bpm
Net Ağırlık	0.70 kg.
Uzunluk	248 mm.
Hava Tüketimi	0.30 m ³ /dak.
Hava Girişi	1/4"
Hortum Ölçüsü	8 mm.
Hava Basıncı	90 psi (6.3 kg./cm ²)
Gürültü Seviyesi	86 dBA
Sarsıntı Seviyesi	9.5 m/S ²

Koli Miktarı **20 adet**



Kullanım Alanları

Pas, boya ve benzer pek çok kazıma işinde kullanıma uygundur.

YEDEK Havalı Kazıyıcı (Çivili Raspa) Çivi Setleri

3 mm. x 19 adetli Set

✓ GP-851B, GP-851E, GP-851H, GP-851P için



Made in
TAIWAN

Kodu **GP-922024**

3 mm. x 12 adetli Set

✓ GP-851I için



Made in
TAIWAN

Kodu **GP-924016**

YEDEK Havalı Keski Uçları

Made in
TAIWAN

Yassı Keski

✓ Yuvarlak Saplı
✓ GP-851I için



Kodu **GP-924015**

Yassı Keski

✓ Dört Köşe Saplı
✓ GP-851E için



Kodu **GP-922030**

Eğri Yassı Keski

✓ Dört Köşe Saplı
✓ GP-851E için



Kodu **GP-922030R**

Sivri Keski

✓ Dört Köşe Saplı
✓ GP-851E için



Kodu **GP-922031**

4'lü Keski Seti

✓ Yuvarlak Saplı
✓ GP-150SÇ, GP-190, GP-250C için



Kodu **GP-HPT-04RS**

Havalı Kalafat Çekici

Kodu **GP-891H**

Made in
TAIWAN



Murç Sapı	Altı Köşe (12.80 mm.)
Darbe Hızı	3.600 bpm
Darbe Uzunluğu	50 mm.
Net Ağırlık	2.80 kg.
Uzunluk	254 mm.
Hava Tüketimi	0.35 m ³ /dak.
Hava Girişi	3/8"
Hortum Ölçüsü	8 mm.
Hava Basıncı	90 psi (6.3 kg./cm ²)
Gürültü Seviyesi	92 dBA
Sarsıntı Seviyesi	10.4 m/s ²

Koli Miktarı **6 adet**

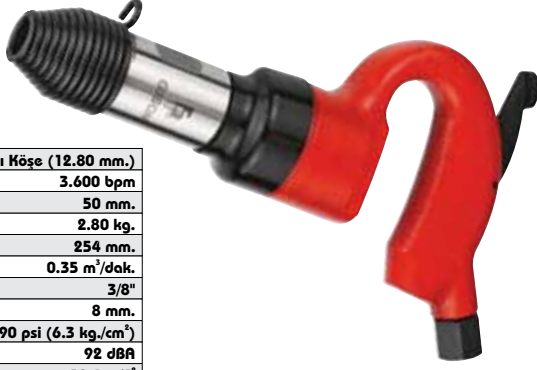

Kullanım Alanları

Tersanelerde, fabrikalarda, dökümhanelerde, inşaat sektöründe vbg. çeşitli kırma işleri için kullanılır.

Havalı Kalafat Çekici

Kodu **GP-892H**

Made in
TAIWAN



Murç Sapı	Altı Köşe (14.50 mm.)
Darbe Hızı	2.500 bpm
Darbe Uzunluğu	25.4 mm.
Net Ağırlık	6.50 kg.
Uzunluk	388 mm.
Hava Tüketimi	0.80 m ³ /dak.
Hava Girişi	3/8"
Hortum Ölçüsü	8 mm.
Hava Basıncı	90 psi (6.3 kg./cm ²)
Gürültü Seviyesi	105 dBA
Sarsıntı Seviyesi	11.0 m/s ²

Koli Miktarı **2 adet**



Kullanım Alanları

Tersanelerde, fabrikalarda, dökümhanelerde, inşaat sektöründe vbg. çeşitli kırma işleri için kullanılır.

Havalı Kalafat Çekici

Kodu **GP-893H**

Made in
TAIWAN



Murç Sapı	Altı Köşe (14.50 mm.)
Darbe Hızı	2.300 bpm
Darbe Uzunluğu	51 mm.
Net Ağırlık	7.00 kg.
Uzunluk	410 mm.
Hava Tüketimi	0.85 m ³ /dak.
Hava Girişi	3/8"
Hortum Ölçüsü	8 mm.
Hava Basıncı	90 psi (6.3 kg./cm ²)
Gürültü Seviyesi	100 dBA
Sarsıntı Seviyesi	11.0 m/s ²

Koli Miktarı **2 adet**



Kullanım Alanları

Tersanelerde, fabrikalarda, dökümhanelerde, inşaat sektöründe vbg. çeşitli kırma işleri için kullanılır.



YEDEK Havalı Kalafat Çekici Murçları

Made in
TAIWAN

Yassı Murç

Altıköşe Saplı GP-891H için



Kodu **CHI-01-FH**

Sivri Murç

Altıköşe Saplı GP-891H için



Kodu **CHI-01-PH**

Yassı Murç

Altıköşe Saplı GP-892H & GP-893H için



Kodu **CHI-02-FH**

Sivri Murç

Altıköşe Saplı GP-892H & GP-893H için



Kodu **CHI-02-PH**

Havalı Rasketa (Raspalama)

Kodu **GP-923**



Kullanım Alanları

Pas, boya ve benzer kazıma işleri.

Darbe Uzunluğu	15 mm.
Darbe Hızı	7.200 bpm
Net Ağırlık	1.90 kg.
Uzunluk	480 mm.
Hava Tüketimi	0.30 m ³ /dak.
Hava Girişi	1/4"
Hortum Ölçüsü	8 mm.
Hava Basıncı	90 psi (6.3 kg./cm ²)
Gürültü Seviyesi	90 dBA
Sarsıntı Seviyesi	35.1 m/S ²

Koli Miktarı **10 adet**



Havalı Rasketa (Raspalama)

Kodu **GP-923A**



Kullanım Alanları

Yoğun pas, boya ve benzer kazıma işleri.

3 Hefalı

Darbe Uzunluğu	22.5 mm.
Darbe Hızı	2.800 bpm
Net Ağırlık	3.90 kg.
Uzunluk	469 mm.
Hava Tüketimi	0.33 m ³ /dak.
Hava Girişi	3/8"
Hortum Ölçüsü	8 mm.
Hava Basıncı	90 psi (6.3 kg./cm ²)
Gürültü Seviyesi	92 dBA
Sarsıntı Seviyesi	13.3 m/S ²

Koli Miktarı **4 adet**



Havalı Kaporta Çektirme

Kodu **GAS-618DPR**



- 2 adet Emme Vantuzu
- Arkadan Hava Tahliye

Çektirme Basıncı	6 kg./cm ²
Kayar Çekiç	1.36 kg.
Emme Vantuzu	2 Adet (4" + 6")
Net Ağırlık	3.35 kg.
Uzunluk	1.120 mm.
Hava Girişi	1/4"
Hortum Uzunluğu	35 cm.
Hava Basıncı	90 psi (6.3 kg./cm ²)

Koli Miktarı **4 adet**

Kullanım Alanları

Kaza yapan araçların hasarlı kaportalarnın kolay bir şekilde düzeltilmesinde kullanılır.



Havalı Punta Çürütme

Kodu **GP-921W**

Made in
TAIWAN



Kapasitesi	8 mm.
Maks. Devir Hızı	1.200 rpm
Net Ağırlık	1.60 kg.
Uzunluk	290 mm.
Hava Tüketimi	0.30 m ³ /dak.
Hava Girişi	1/4"
Hortum Ölçüsü	6.5 mm.
Hava Basıncı	90 psi (6.3 kg./cm ²)
Gürültü Seviyesi	95 dBA
Sarsıntı Seviyesi	<2.5 m/s ²

Koli Miktarı 10 adet

Kullanım Alanları

Otomotiv ve her türlü makinedeki puntalı kısımları ve perçinleri sökmek için kullanılır.



Havalı Punta Çürütme

Kodu **GP-921P**

Made in
TAIWAN



✓ Kabzalı

Kapasitesi	8 mm.
Maks. Devir Hızı	1.800 rpm
Net Ağırlık	1.20 kg.
Uzunluk	250 mm.
Hava Tüketimi	0.28 m ³ /dak.
Hava Girişi	1/4"
Hortum Ölçüsü	6.5 mm.
Hava Basıncı	90 psi (6.3 kg./cm ²)
Gürültü Seviyesi	89 dBA
Sarsıntı Seviyesi	<2.5 m/s ²

Koli Miktarı 10 adet

Kullanım Alanları

Otomotiv tamiratlarında ve paslanmaz mutfak tezgahi sökülerinde vb. punta ve perçinleri sökmek için kullanılır.



Havalı Hidrolik Pop Perçin Tabancası

Kodu **GP-104**



Pop Perçin Ölçüsü	2.4, 3.2, 4.0, 4.8 mm.
Çekme Gücü	1.045 kg.f
Darbe Uzunluğu	16 mm.
Net Ağırlık	1.52 kg.
Yükseklik	265 mm.
Hava Tüketimi	0.09 m ³ /dak.
Hava Girişi	1/4"
Hortum Ölçüsü	6.5 mm.
Hava Basıncı	90 psi (6.3 kg./cm ²)

Koli Miktarı 10 adet

Kullanım Alanları

Tüm genel perçinleme işlerini seri ve kolay bir şekilde yapmaya yarar.



Made in
TAIWAN



Havalı Hidrolik Pop Perçin Tabancası

Kodu **GP-101H**

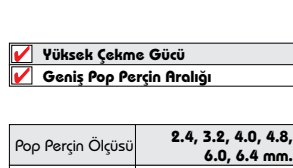

Pop Perçin Ölçüsü	2.4, 3.2, 4.0, 4.8, 6.0, 6.4 mm.
Çekme Gücü	1.700 kg.f
Darbe Uzunluğu	18 mm.
Net Ağırlık	1.75 kg.
Yükseklik	298 mm.
Hava Tüketimi	0.15 m ³ /dak.
Hava Girişi	1/4"
Hortum Ölçüsü	6.5 mm.
Hava Basıncı	90 psi (6.3 kg./cm ²)

Koli Miktarı 6 adet

Kullanım Alanları

Tüm genel perçinleme işlerini seri ve kolay bir şekilde yapmaya yarar. Geniş pop perçin aralığı ve yüksek çekme gücüne sahiptir.



Made in
TAIWAN



Havalı Sac Birleştirme Makinası

Kodu **GP-842**

Made in
TAIWAN



Kapasitesi	• Çelik: 1.2 mm. • Alüminyum: 2.0 mm.
Zimba Ölçüsü	4.8 mm.
Net Ağırlık	1.30 kg.
Uzunluk	250 mm.
Hava Tüketimi	0.20 m ³ /dak.
Hava Girişi	1/4"
Hortum Ölçüsü	6.5 mm.
Hava Basıncı	90 psi (6.3 kg./cm ²)
Gürültü Seviyesi	85 dBA

Koli Miktarı 10 adet

Kullanım Alanları

Ergonomik yapısıyla tabloda gösterilen metalleri seri ve kolay bir şekilde birleştirmek için kullanılır.



Havalı Kılıç Testere

Kodu **GP-848B**



Emniyet Mandalı

Kesme Kapasitesi	1.6 mm.
Darbe Hızı	9.000 bpm
Darbe Uzunluęu	10 mm.
Net Aęirlik	0.60 kg.
Uzunluk	276 mm.
Hava Tüketimi	0.25 m ³ /dak.
Hava Giriři	1/4"
Hortum Ölçüsü	6.5 mm.
Hava Basıncı	90 psi (6.3 kg./cm ²)
Gürültü Seviyesi	87 dBA
Sarsıntı Seviyesi	15.0 m/S ²

Koli Miktarı **20 adet**



Kullanım Alanları

Sarı, alüminyum, plastik gibi malzemelerde çapaksız kesim yapmak için kullanılır. Genellikle oto kaporta atölyelerinde kullanılır.

Havalı Eęe

Kodu **GP-948**



Darbe Hızı	3.700 bpm
Darbe Uzunluęu	10 mm.
Net Aęirlik	1.00 kg.
Uzunluk	174 mm.
Hava Tüketimi	0.24 m ³ /dak.
Hava Giriři	1/4"
Hortum Ölçüsü	6.5 mm.
Hava Basıncı	90 psi (6.3 kg./cm ²)
Gürültü Seviyesi	90 dBA
Sarsıntı Seviyesi	4.5 m/S ²

Koli Miktarı **20 adet**



Kullanım Alanları

Seri ve kolay bir şekilde eęeleme yapmak için kullanılır.

YEDEK Havalı Kılıç Testere Uçları

GP-848B uyumlu

Made in TAIWAN



Testere Kodu	Diř Sayısı	Kesime Uygun Malzeme
GP-848B4618	18	Alüminyum, plastik, aęaç
GP-848B4624	24	2 mm.'ye kadar metal levha
GP-848B4632	32	Yumuřak metal

GP-848T uyumlu

Made in TAIWAN



Testere Kodu	Diř Sayısı	Kesime Uygun Malzeme
GP-848T31	18	Alüminyum, plastik, aęaç
GP-848T31A	24	2 mm.'ye kadar metal levha
GP-848T31B	32	Yumuřak metal



Havalı Kılıç Testere + Eęe Seti

Kodu **GP-848TK**

- 2'si Bir Arada Tasarım
- Arkadan Hava Tahliye
- Paketten Hava Baęlantı Hortumu Çıkımaz

Kapasite	1.6 mm.
Darbe Hızı	9.000 bpm
Darbe Uzunluęu	10 mm.
Net Aęirlik	0.91 kg.
Uzunluk	216 mm.
Hava Tüketimi	0.23 m ³ /dak.
Hava Giriři	1/4"
Hortum Ölçüsü	6.5 mm.
Hava Basıncı	90 psi (6.3 kg./cm ²)
Gürültü Seviyesi	100 dBA
Sarsıntı Seviyesi	70.0 m/S ²

Koli Miktarı **10 adet**



GP-848T



Açıklama

Ařaęıdaki listedeki aksesuarları içeren (GP-848T) Kılıç Testere + Eęe seti.

Set İerięi

1 Adet	GP-848T Testere + Eęe
10 Adet	18T Testere (Alüminyum, Plastik, Aęaç için)
10 Adet	24T Testere (2 mm.'ye kadar metal levha için)
10 Adet	32T Testere (Yumuřak metal için)
5 Adet	Eęe (Hand, Yuvarlak, Yarım Yuvarlak, Üç Köşe, Dört Köşe)
3 Adet	Elmas Eęe (Hand, Yuvarlak, Üç Köşe)
1 Adet	Hava Giriř Regülatörü
1 Adet	Allen Anahtar (2 mm.)
1 Adet	Plastik Tařıma Çantası

Havalı Metal Levha Makası

Kodu **GP-838STN**



Nibler (İç Kesim İçin)

Kesme Kapasitesi	• Çelik: 1.2 mm. • Alüminyum: 1.6 mm.
Maks. Devir Hızı	2.600 rpm
Net Ağırlık	0.98 kg.
Uzunluk	188 mm.
Hava Tüketimi	0.08 m ³ /dak.
Hava Girişi	1/4"
Hortum Ölçüsü	9.5 mm.
Hava Basıncı	90 psi (6.3 kg./cm ²)
Gürültü Seviyesi	86 dBA
Sarsıntı Seviyesi	<2.5 m/S ²

Koli Miktarı **12 adet**



Kullanım Alanları

Seri ve kolay bir şekilde şekilli metal levha kesim işlerinde kullanılır.

Havalı Metal Levha Makası

Kodu **GP-838ST**



Düz (Dış Kesim İçin)

Kalem

Kesme Kapasitesi	• Çelik: 1.2 mm. • Alüminyum: 1.6 mm.
Maks. Devir Hızı	2.600 rpm
Net Ağırlık	1.00 kg.
Uzunluk	240 mm.
Hava Tüketimi	0.08 m ³ /dak.
Hava Girişi	1/4"
Hortum Ölçüsü	10 mm.
Hava Basıncı	90 psi (6.3 kg./cm ²)
Gürültü Seviyesi	84 dBA
Sarsıntı Seviyesi	<2.5 m/S ²

Koli Miktarı **12 adet**



Kullanım Alanları

Seri ve kolay bir şekilde metal levha kesim işlerinde kullanılır.

Havalı Metal Levha Makası

Kodu **GP-838C**



Düz (Dış Kesim İçin)

Kabzalı

Kesme Kapasitesi	• Çelik: 1.2 mm. • Alüminyum: 1.6 mm.
Maks. Devir Hızı	2.100 rpm
Net Ağırlık	1.33 kg.
Uzunluk	215 mm.
Hava Tüketimi	0.18 m ³ /dak.
Hava Girişi	1/4"
Hortum Ölçüsü	6.5 mm.
Hava Basıncı	90 psi (6.3 kg./cm ²)
Gürültü Seviyesi	85 dBA
Sarsıntı Seviyesi	4.0 m/S ²

Koli Miktarı **10 adet**



Kullanım Alanları

Seri ve kolay bir şekilde metal levha kesim işlerinde kullanılır.



Havalı Oto Camcı Bıçağı & YEDEK Bıçakları

Kodu **GP-931**

Kullanım Alanları

Genellikle oto servislerinde binek araçların cam ayırma işlerinde ve benzer işlerde kullanılır.



Emniyet Mandalı

Bıçak Titreşimi	20.000 titreşim/dakika
Net Ağırlık	1.00 kg.
Kafa Boyu	70 mm.
Hava Tüketimi	0.25 m ³ /dak.
Hava Girişi	1/4"
Hortum Ölçüsü	6.5 mm.
Hava Basıncı	90 psi (6.3 kg./cm ²)
Gürültü Seviyesi	82 dBA
Sarsıntı Seviyesi	3.76 m/S ²

Koli Miktarı **10 adet**



8 mm.	8 mm.	24 mm.	30 mm.
Kodu GP-8K	Kodu GP-8J	Kodu GP-8N	Kodu GP-8H
35 mm.	35 mm.	35 mm.	36 mm.
Kodu GP-8L	Kodu GP-8G	Kodu GP-8F	Kodu GP-8P
57 mm.	63 mm.	90 mm.	
Kodu GP-8E	Kodu GP-8Q	Kodu GP-8M	

Havalı Yankeski

Kodu **GP-005**



Kullanım Alanları

Seri ve kolay bir şekilde tabloda gösterilen tel cinslerinin kesimini yapmaya yarar.

Uyumlu Bıçak	GP-005-S2 (Standart)
Net Ağırlık	134 gr.
Uzunluk	120 mm.
Çap	φ 30 mm.
Hava Tüketimi	64 cm ³ /kesim
Hava Girişi	1/4"
Hortum Ölçüsü	5.0 mm.
Hava Basıncı	90 psi (6.3 kg./cm ²)
Gürültü Seviyesi	60 dBA



Cihazla Beraber Gelen Standart Bıçak ve Kesme Kapasitesi

Bıçak Kodu	Tel Kesme Kapasitesi		
	Cinsi	Kalınlık	Sertlik
GP-005-S2	Demir	0,5 mm.	HRC 5
	Bakır	1,0 mm.	Limitless

Koli Miktarı	28 adet
--------------	---------

Havalı Yankeski

Kodu **GP-010**



Kullanım Alanları

Seri ve kolay bir şekilde tabloda gösterilen tel cinslerinin kesimini yapmaya yarar.

Uyumlu Bıçak	GP-010-S4 (Standart)
Net Ağırlık	189 gr.
Uzunluk	136 mm.
Çap	φ 36 mm.
Hava Tüketimi	116 cm ³ /kesim
Hava Girişi	1/4"
Hortum Ölçüsü	6.5 mm.
Hava Basıncı	90 psi (6.3 kg./cm ²)
Gürültü Seviyesi	62 dBA



Cihazla Beraber Gelen Standart Bıçak ve Kesme Kapasitesi

Bıçak Kodu	Tel Kesme Kapasitesi		
	Cinsi	Kalınlık	Sertlik
GP-010-S4	Demir	1,0 mm.	HRC 5
	Bakır	1,6 mm.	Limitless

Koli Miktarı	28 adet
--------------	---------

Havalı Yankeski

Kodu **GP-020**



Kullanım Alanları

Seri ve kolay bir şekilde tabloda gösterilen tel cinslerinin kesimini yapmaya yarar.

Uyumlu Bıçaklar	• GP-020-S5 (Standart) • GP-020-FD6
Net Ağırlık	344 gr.
Uzunluk	170 mm.
Çap	φ 45 mm.
Hava Tüketimi	230 cm ³ /kesim
Hava Girişi	1/4"
Hortum Ölçüsü	6.5 mm.
Hava Basıncı	90 psi (6.3 kg./cm ²)
Gürültü Seviyesi	70 dBA



Cihazla Beraber Gelen Standart Bıçak ve Kesme Kapasitesi

Bıçak Kodu	Tel Kesme Kapasitesi		
	Cinsi	Kalınlık	Sertlik
GP-020-S5	Demir	2,0 mm.	HRC 5
	Bakır	2,6 mm.	Limitless

Koli Miktarı	35 adet
--------------	---------

Havalı Yankeski

Kodu **GP-030**



Kullanım Alanları

Seri ve kolay bir şekilde tabloda gösterilen tel cinslerinin kesimini yapmaya yarar.

Uyumlu Bıçaklar	• GP-030-S8P (Standart) • GP-030-FD-8P
Net Ağırlık	565 gr.
Uzunluk	207 mm.
Çap	φ 56 mm.
Hava Tüketimi	584 cm ³ /kesim
Hava Girişi	1/4"
Hortum Ölçüsü	8.0 mm.
Hava Basıncı	90 psi (6.3 kg./cm ²)
Gürültü Seviyesi	70 dBA



Cihazla Beraber Gelen Standart Bıçak ve Kesme Kapasitesi

Bıçak Kodu	Tel Kesme Kapasitesi		
	Cinsi	Kalınlık	Sertlik
GP-030-S8P	Demir	2,8 mm.	HRC 5
	Bakır	3,3 mm.	Limitless
	Çelik	2,0 mm.	—
	Piyano	1,2 mm.	—

Koli Miktarı	35 adet
--------------	---------

YEDEK Havalı Yankeski Bıçakları

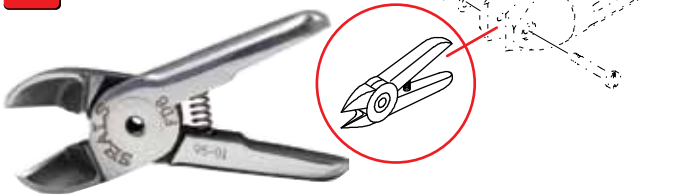

Bıçak Kodu	Uyumlu Yan keski	Tel Kesme Kapasitesi		
		Cinsi	Kalınlık	Sertlik
GP-020-S5	GP-020	Demir	2,0 mm.	HRC 5
GP-020-FD6		Bakır	2,6 mm.	Limitless
	GP-020	Yumuşak Plastik	5,0 mm.	—
		Sert Plastik	4,0 mm.	—



Havalı Elmas Uçlu Yazı Yazma

Kodu **GP-940**



<input checked="" type="checkbox"/> Çelik Gövde	
Darbe Uzunluğu	1.2 mm.
Darbe Hızı	34.000 bpm
Net Ağırlık	0.24 kg.
Uzunluk	160 mm.
Hava Tüketimi	0.05 m ³ /dak.
Hava Girişi	1/4"
Hortum Ölçüsü	6.5 mm.
Hava Basıncı	58 psi (4.0 kg./cm ²)
Gürültü Seviyesi	75 dBA
Sarsıntı Seviyesi	2.9 m/S ²
Koli Miktarı	20 adet

Kullanım Alanları

Mücevher, çelik, metal, cam, taş, seramik, plastik vbg. malzemeler üzerine yazı ve süslemeler çizmek için kullanılır.



Havalı Kumlama Tabancası

Kodu **GP-970**



Kullanım Alanları	
Paslı yüzeylerin temizlenmesi, cam vitroy işlerinde, cam üzerine desen çizilmesinde ve bunun gibi işlerde kullanılır.	
<input checked="" type="checkbox"/> 3 adet Kumlama Ucu	
<input checked="" type="checkbox"/> 1 adet Desen Şablonu	
Net Ağırlık	0.90 kg.
Uzunluk	215 mm.
Hava Tüketimi	0.24 m ³ /dak.
Hava Girişi	1/4"
Hortum Ölçüsü	6.5 mm.
Hava Basıncı	90 psi (6.3 kg./cm ²)
Gürültü Seviyesi	95 dBA
Koli Miktarı	10 adet



Kumlama İşlemi Öncesi



Kumlama İşlemi Sonrası



Havalı Toz Emme ve Üfleme Tabancası

Kodu **GP-405**



<input checked="" type="checkbox"/> Alüminyum Tabanca: 1 adet	
<input checked="" type="checkbox"/> PVC Hortum: 1 adet	
<input checked="" type="checkbox"/> Toz Torbası: 1 adet	
<input checked="" type="checkbox"/> Sıkıştırma Kelepçesi: 1 adet	
<input checked="" type="checkbox"/> Yuvarlak Başlık: 1 adet	
<input checked="" type="checkbox"/> Fırça Başlık: 1 adet	
<input checked="" type="checkbox"/> Yastı Başlık: 1 adet	
<input checked="" type="checkbox"/> İnce Başlık: 1 adet	
Net Ağırlık	0.40 kg.
Hava Tüketimi	0.38 m ³ /dak.
Hava Girişi	1/4"
Hortum Ölçüsü	6.5 mm.
Koli Miktarı	10 adet

Kullanım Alanları

Ağaç ve demir kırıntıları, ağır toz parçacıkları gibi çalışma alanına yayılmış kalıntıların üflenmesi ve emilmesi için kullanılır. Sanayide, otomotivde, denizcilikte, atölyelerde ve pekçok yerde kullanıma uygundur.



Havalı Silikon Tabancası

Kodu **GP-853**



- Kartuş Tip Silikon Kullanır
- Damlatmaz
- Çelik Tüp

Kartuş Kapasitesi	9 oz
Net Ağırlık	1.15 kg.
Uzunluk	310 mm.
Hava Basıncı	30~90 psi (2.1~6.3 kg/cm ²)

Koli Miktarı **10 adet**



Kullanım Alanları

Silikon tip kimyasal yapıştırıcıların seri ve kolay bir şekilde kullanılması gereken yerler (duşa-kabin imalathaneleri vbg.).

Havalı Silikon Tabancası

Kodu **GP-853H**



- Kartuş Tip Silikon Kullanır
- Damlatmaz
- Alüminyum Tüp
- Düşük Ağırlık

Kartuş Kapasitesi	9, 11, 13 oz
Net Ağırlık	0.80 kg.
Uzunluk	380 mm.
Hava Basıncı	30~90 psi (2.1~6.3 kg/cm ²)

Koli Miktarı **10 adet**



Kullanım Alanları

Silikon tip kimyasal yapıştırıcıların seri ve kolay bir şekilde kullanılması gereken yerler (duşa-kabin imalathaneleri vbg.).

Havalı Silikon Sosis Tabancası

Kodu **GP-853M**



- 2'si Bir Arada Tasarım
- Kartuş Tip Silikon Kullanır
- Sosis Tip Silikon Kullanır
- Damlatmaz
- Alüminyum Tüp
- Enjektör
- Hava Regülatörü & Oto. Hava Çıkışı

Kartuş Kapasitesi	9, 11, 13 oz
Sosis Kapasitesi	9, 11, 13, 15 oz
Net Ağırlık	1.20 kg.
Uzunluk	380 mm.
Hava Basıncı	30~90 psi (2.1~6.3 kg/cm ²)

Koli Miktarı **10 adet**



Kullanım Alanları

Silikon tip kimyasal yapıştırıcıların seri ve kolay bir şekilde kullanılması gereken yerler (duşa-kabin imalathaneleri vbg.).

Havalı Silikon Sosis Tabancası

Kodu **GP-853D**



- 2'si Bir Arada Tasarım
- Kartuş Tip Silikon Kullanır
- Sosis Tip Silikon Kullanır
- Poliüretan ve Silikon için
- Damlatmaz
- Alüminyum Tüp
- Enjektör
- Akış Kontrol Valfi
- Hava Regülatörü

Kartuş Kapasitesi	9, 11, 13 oz
Sosis Kapasitesi	9, 11, 13, 15 oz
Net Ağırlık	1.20 kg.
Uzunluk	375 mm.
Hava Basıncı	30~90 psi (2.1~6.3 kg/cm ²)

Koli Miktarı **10 adet**



Kullanım Alanları

Silikon tip kimyasal yapıştırıcıların seri ve kolay bir şekilde kullanılması gereken yerler (duşa-kabin imalathaneleri vbg.).

Havalı Gres Tabancası

Kodu **GP-850N**

- Kauçuksuz Gres Kullanır

Kapasitesi	400 cc
Net Ağırlık	1.15 kg.
Hava Girişi	1/4"

- Estetik tasarımı yük mesafesini azaltır ve ağırlık merkezini konsantre ederek çalışma esnasında elle taşınabilir ve kolu yormaz.
- Estetik tasarımı dar alanlarda çalışmayı mümkün kılar.
- Yağ doldurma kolu vasıtasıyla tüpe kolay ve temiz bir şekilde dolum yapılabilir.
- Gres dolduktan sonra tüpte kalan sıkışmış havanın çıkmasını sağlamak için hava çıkış valfi vardır.

Koli Miktarı **10 adet**



Şartlandırıcılar

Made in
TAIWAN

Kodu **GP-815H**

Bağlantı Ölçüsü	1/4" pt/npt
Ayarlı Basınç	0.5~8.5 kgf/cm ²
Maks. Basınç	9.9 kgf/cm ²
Maks. Debi	1.75 m ³ /dak.
Çalışma Sıcaklığı	5~60 °C
Kurutma Kapasitesi	80 ml.
Filtre Elemanı	20 µ
Yağ Kapasitesi	125 ml.
Kısımları	GP-815 (HA,HB,HC)

Koli Miktarı **10 adet**



Made in
TAIWAN

Kodu **GP-817H**

Bağlantı Ölçüsü	1/2" pt/npt
Ayarlı Basınç	0.5~8.5 kgf/cm ²
Maks. Basınç	9.9 kgf/cm ²
Maks. Debi	3.00 m ³ /dak.
Çalışma Sıcaklığı	5~60 °C
Kurutma Kapasitesi	80 ml.
Filtre Elemanı	20 µ
Yağ Kapasitesi	125 ml.
Kısımları	GP-817 (HA,HB,HC)

Koli Miktarı **10 adet**

Filtreler

Made in
TAIWAN

Kodu **GP-815HA** **GP-817HA**

Bağlantı Ölçüsü	1/4" pt/npt	1/2" pt/npt
Maks. Basınç	9.9 kgf/cm ²	9.9 kgf/cm ²
Maks. Debi	1.75 m ³ /dak.	2.20 m ³ /dak.
Çalışma Sıcaklığı	5~60 °C	5~60 °C
Kurutma Kapasitesi	80 ml.	80 ml.
Filtre Elemanı	20 µ	20 µ

Koli Miktarı **24 adet** **24 adet**



Regülatörler

Made in
TAIWAN

Kodu **GP-815HB** **GP-817HB**

Bağlantı Ölçüsü	1/4" pt/npt	1/2" pt/npt
Ayarlı Basınç	0.5~8.5 kgf/cm ²	0.5~8.5 kgf/cm ²
Maks. Basınç	9.9 kgf/cm ²	9.9 kgf/cm ²
Maks. Debi	1.75 m ³ /dak.	2.20 m ³ /dak.
Çalışma Sıcaklığı	5~60 °C	5~60 °C

Koli Miktarı **24 adet** **24 adet**



Yağlayıcılar

Made in
TAIWAN

Kodu **GP-815HC** **GP-817HC**

Bağlantı Ölçüsü	1/4" pt/npt	1/2" pt/npt
Yağ Kapasitesi	125 ml.	125 ml.
Maks. Basınç	9.9 kgf/cm ²	9.9 kgf/cm ²
Maks. Debi	1.75 m ³ /dak.	2.20 m ³ /dak.
Çalışma Sıcaklığı	5~60 °C	5~60 °C

Koli Miktarı **24 adet** **24 adet**



Filtre & Regülatör

Made in
TAIWAN

Kodu **GP-815HAB**

Bağlantı Ölçüsü	1/4" pt/npt
Ayarlı Basınç	0.5~8.5 kgf/cm ²
Maks. Basınç	9.9 kgf/cm ²
Maks. Debi	1.75 m ³ /dak.
Çalışma Sıcaklığı	5~60 °C
Kurutma Kapasitesi	80 ml.
Filtre Elemanı	20 µ

Koli Miktarı **12 adet**



PVC Hava Hortumları

Made in
TAIWAN

Kodu	Konnektör	Çap (mm.)	Uzunluk (mt.)
PUH-08C	1/4"	5 x 8	15
PUH-08F	1/4"	5 x 8	7.5
PUH-09C	3/8"	6.5 x 9.5	15
PUH-09E	3/8"	6.5 x 9.5	7.5



Hava Bağlantıları

- Tek Mavsallı
- 1/4"
- pt/npt
- Dişi + Erkek



Made in
TAIWAN

Kodu	SPJ-20MF

- Çift Mavsallı
- 1/4"
- pt/npt
- Dişi + Erkek



Made in
TAIWAN

Kodu	SPD-20MF

- 1/4"
- pt/npt
- m + 1/4" pf f
- Alüminyum



Made in
TAIWAN

Kodu	UPJ-22A

- 1/4"
- pt/npt
- m + 1/4" pf f
- Alüminyum

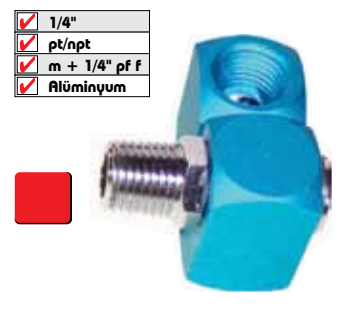

Made in
TAIWAN

Kodu	UPJ-22B

Hava Regülatörü

Made in
TAIWAN

Kodu	RPT-014
Koli Miktarı	100 adet



Saatli Hava Regülatörü

Made in
TAIWAN

Kodu	GAS-7
<input checked="" type="checkbox"/> Saatli	
Koli Miktarı	100 adet



Mini Yağlayıcı

Made in
TAIWAN

Kodu	GAS-11
Koli Miktarı	100 adet



Yağ & Su Filtresi

Made in
TAIWAN

Kodu	GAS-20
Koli Miktarı	100 adet



6" Lastik Şişirme

Made in
TAIWAN



Kodu **GAS-16**

Koli Miktarı **100 adet**

--	--

Saatli Lastik Basınç Ölçme & Şişirme

Made in
TAIWAN



Kodu **GAS-1**

Hortum Uzunluğu **30 cm.**

Maks. Basınç **220 psi**

Koli Miktarı **20 adet**

--	--

Motor Temizleme Seti

Made in
TAIWAN



Kodu **GAS-14**

Koli Miktarı **20 adet**

--	--

Hava Üfleme Tabancaları

Made in
TAIWAN



Kodu **BG-4N** **BG-10N**

Çelik Boru Uzunluğu	100 mm.	250 mm.
Hava Girişi	1/4"	1/4"
Çalışma Basıncı	75~110 psi	75~110 psi
Gürültü Seviyesi	85~88 dBA	85~88 dBA

Koli Miktarı **60 adet** **60 adet**

--	--

Mini Fırça Kompresörü

Kodu **GAS-2000**

Made in
TAIWAN

Çalışma Voltajı	220V.AC./50Hz
Çektiği Akım	0.6 Amper
Güç	1/8 HP
Kapasite	2.0 cfm

--	--

Kullanım Alanları

Havali fırça setleri gibi düşük tüketimi olan cihazları çalıştırmaya yarar.



Havali Fırça Setleri

Made in
TAIWAN

Kullanım Alanları

Bu sayfadaki tüm Havali Fırça Setleri Püskürtme yaparak dekoratif maksatlı boya ve maskeleme yapmaya yarar.



Kodu **GAS-2A**

Koli Miktarı **30 adet**

--	--



Kodu **GAS-135A**

Gövde Uzunluğu	143 mm.
Püskürtme Ağzı	0.35 mm.
Metal Boya Kabi	1 x 5 cc.
Cam Boya Kabi	1 x 22 cc., 1 x 60 cc.
Kontrol	Basmalı Buton
Sprey	Ayarlanabilir
PVC Hava Hortumu	183 cm.
Hortum Adaptörü	1 x 1/8"
Metal Askı	1 Adet
Sıkıştırma Anahtarı	1 Adet

--	--



Kodu **GAS-130A**

Gövde Uzunluğu	141 mm.
Püskürtme Ağzı	0.3 mm.
Boya Kabi	1 x 7 cc.
Kontrol	Basmalı Buton
Sprey	Ayarlanabilir
Hortum Adaptörü	1 x 1/8"
Sıkıştırma Anahtarı	1 Adet

--	--



Kodu **GAS-330**

Gövde Uzunluğu	145 mm.
Püskürtme Ağzı	0.3 mm.
Boya Kabi	1 x 7 cc.
Kontrol	Basmalı Buton
Hortum Adaptörü	1 x 1/8"
Sıkıştırma Anahtarı	1 Adet

--	--

Balanserler

Made in
TAIWAN

Kodu	GP-SB01A	GP-SB01B	GP-SB01C	GP-SB01F
Kapasitesi	0.6~1.5 kg.	1.0~2.0 kg.	1.5~3.0 kg.	3.0~5.0 kg.
Tel Uzunluğu	1.6 mt.	1.6 mt.	1.5 mt.	1.5 mt.
Tel Çapı	2.5 mm.	2.5 mm.	2.5 mm.	3.2 mm.
Net Ağırlık	0.52 kg.	0.53 kg.	0.76 kg.	0.81 kg.
Koli Miktarı	40 adet	40 adet	40 adet	30 adet



Balanser

Made in
TAIWAN

Kodu	GP-SB05I
Kapasitesi	0.5~1.5 kg.
Tel Uzunluğu	1.3 mt.
Tel Çapı	2.0 mm.
Net Ağırlık	0.73 kg.
Koli Miktarı	20 adet



Balanserler

Made in
TAIWAN

Kodu	GP-SB04I	GP-SB03I
Kapasitesi	1.5~3.0 kg.	3.0~5.0 kg.
Tel Uzunluğu	1.3 mt.	1.3 mt.
Tel Çapı	3.2 mm.	3.2 mm.
Net Ağırlık	1.73 kg.	1.82 kg.
Koli Miktarı	10 adet	10 adet



Hortum Balanser

Made in
TAIWAN

Kodu	GP-RB02B
Hortum Malzemesi	Polyurethane
Kapasitesi	0.6 ~ 1.5 kg.
Hortum Ölçüsü	5.0 x 8.0 mm.
Hortum Uzunluğu	2.0 mt.
Hava Girişi	1/4"
Kasa Ebatları	205 x 155 x 105 mm.
Net Ağırlık	0.90 kg.
Çalışma Basıncı	100 psi (7 kg/cm ²)
Koli Miktarı	10 adet



Hortum Balanser

Made in
TAIWAN

Kodu	GP-RB01A
Hortum Malzemesi	Polyurethane
Kapasitesi	3.0 kg.
Hortum Ölçüsü	5.0 x 8.0 mm.
Hortum Uzunluğu	7.5 mt.
Hava Girişi	1/4"
Kasa Ebatları	240 x 215 x 95 mm.
Net Ağırlık	1.40 kg.
Çalışma Basıncı	100 psi (7 kg/cm ²)
Koli Miktarı	10 adet



Cam Vantuzu

Made in
TAIWAN

Kodu **GAS-617S**

- ✓ Tekli
- ✓ Taşıma Kapasitesi: 40 kg.
- ✓ Çap: 110 mm.
- ✓ Plastik Gövde

Koli Miktarı **50 adet**



Cam Vantuzu

Made in
TAIWAN

Kodu **GAS-618A**

- ✓ Tekli
- ✓ Taşıma Kapasitesi: 25 kg.
- ✓ Çap: 123 mm.
- ✓ Alüminyum Alaşımli Sap

Koli Miktarı **20 adet**



Cam Vantuzu

Made in
TAIWAN

Kodu **GAS-618H**

- ✓ Tekli
- ✓ Taşıma Kapasitesi: 130 kg.
- ✓ Çap: 200 mm.
- ✓ Ağırlık: 2.50 kg.
- ✓ Rajsız Hizmet

Koli Miktarı **5 adet**



Cam Vantuzu

Made in
TAIWAN

Kodu **GAS-618C**

- ✓ 2'li
- ✓ Taşıma Kapasitesi: 80 kg.
- ✓ Çap: 117 mm.
- ✓ Alüminyum Alaşımli Sap

Koli Miktarı **20 adet**



Cam Vantuzu

Made in
TAIWAN

Kodu **GAS-617A**

- ✓ 2'li
- ✓ Taşıma Kapasitesi: 80 kg.
- ✓ Çap: 110 mm.
- ✓ 90° Açılı

Koli Miktarı **10 adet**



Cam Vantuzu + Cırcırlı Bağlama Halatı Seti

Made in
TAIWAN

Kodu **GAS-617**

- ✓ 2'li Set
- ✓ Taşıma Kapasitesi: 2 x 80 kg.
- ✓ Çap: 110 mm.
- ✓ Cırcırlı Bağlama Halatı (123~462 cm.)

Koli Miktarı **10 adet**



Cam Vantuzu

Made in
TAIWAN

Kodu **GAS-619**

- ✓ 3'lü
- ✓ Taşıma Kapasitesi: 80 kg.
- ✓ Çap: 123 mm.
- ✓ Ağırlık: 1.34 kg.
- ✓ Krom Kaplı Gövde
- ✓ Alüminyum Alaşımli Sap

Koli Miktarı **10 adet**



Cam Vantuzu

Made in
TAIWAN

Kodu **GAS-620**

- ✓ 4'lü
- ✓ Taşıma Kapasitesi: 100 kg.
- ✓ Çap: 123 mm.
- ✓ Ağırlık: 1.70 kg.
- ✓ Krom Kaplı Gövde
- ✓ Alüminyum Alaşımli Sap

Koli Miktarı **10 adet**

